

## Photometer-System AL200

Cl • ClO<sub>2</sub> • pH • Ks4.3



- (DE)** Bedienungsanleitung  
Seite 3–23
- (GB)** Instruction Manual  
Page 25–45
- (FR)** Mode d'emploi  
Page 47–67
- (NL)** Gebruiksaanwijzing  
Blz. 69–89

# CE-Konformitätserklärung / Declaration of CE-Conformity Déclaration de conformité CE / CE conformiteitsverklaring

**Hersteller / manufacturer / fabricant / Producent:**

**Tintometer GmbH / Schleefstraße 8-12 / 44287 Dortmund / Deutschland**

Produktname / Product name / Nom du fabricant / Productnaam:

**Aqualytic® MD200**

- DE** EG-Konformitätserklärung gemäß RICHTLINIE **2004/108/EG** DES EUROPÄISCHEN PARLAMENTS UND DES RATES vom 15. Dezember 2004. Der Hersteller erklärt, dass dieses Produkt die Anforderungen der folgenden Produktfamiliennorm erfüllt:
- GB** Declaration of EC-Conformity according to DIRECTIVE **2004/108/EG** OF THE EUROPEAN PARLIAMENT AND OF THE COUNCIL of 2004, December the 15<sup>th</sup>. The manufacturer declares that this product meets the requirements of the following product family standard:
- FR** Déclaration de conformité CE conformément à la DIRECTIVE **2004/108/CE** DU PARLEMENT EUROPÉEN ET DU CONSEIL du 15 décembre 2004. La fabricant déclare que le produit est conforme aux exigences de la norme de famille de produits suivante :
- NL** EEG-conformiteitsverklaring volgens richtlijn **2004/108/EG** van het Europese Parlement en de Europese Raad van 15 december 2004. De producent verklaard dat dit product voldoet aan de eisen gesteld aan de volgende productgroep:

## DIN EN 61326-1:2006

- DE** Störfestigkeit entsprechend den Anforderungen für Geräte für den Gebrauch in industriellen Bereichen (Tabelle 2) / Störaussendungen gemäß den Anforderungen für Geräte der Klasse B
- GB** Immunity test requirements for equipment intended for use in industrial locations (Table 2) / Emission according to the requirements for class B equipment
- FR** Immunité conformément aux exigences applicables aux appareils destinés à une utilisation dans le domaine industriel (tableau 2) / Émissions parasites conformément aux exigences applicables aux appareils de la classe B
- NL** Ontstoring overeenkomstig de eisen gesteld aan apparatuur voor gebruik in het industriële bereik (tabel 2) / straling volgens de eisen gesteld aan apparaten uit klasse B

Dortmund, 01. Juli 2011

  
Cay-Peter Voss, Geschäftsführer

• <b>Allgemeine Hinweise</b> .....	4
Hinweise zur Arbeitstechnik .....	4
Hinweise zu den Methoden .....	4
Batteriewechsel .....	5
• <b>Funktionsbeschreibung</b> .....	6
Inbetriebnahme .....	6
OTZ (One Time Zero) .....	6
Hintergrundbeleuchtung .....	7
Auslesen von gespeicherten Daten .....	7
Countdown .....	7
• <b>Methoden</b> .....	8
Chlor, mit Tablette .....	8
Chlor, mit Flüssigreagenz .....	10
Chlordioxid, mit Tablette .....	12
pH-Wert, mit Tablette .....	14
pH-Wert, mit Flüssigreagenz .....	15
Säurekapazität, mit Tablette .....	16
• <b>Menü-Optionen</b> .....	18
Menü-Wahl .....	18
Auslesen von gespeicherten Daten .....	18
Übertragen von gespeicherten Daten .....	18
Einstellen von Datum und Zeit .....	19
• <b>Justierung</b> .....	20
Anwenderjustierung .....	20
Rückkehr zur Fabrikationsjustierung .....	21
• <b>Technische Daten</b> .....	22
Bedienerrhinweise .....	23
Fehlermeldungen .....	23

## Hinweise zur Arbeitstechnik

1. Küvetten, Deckel und Rührstab müssen **nach jeder Analyse** gründlich gereinigt werden, um Verschleppungsfehler zu verhindern. Schon geringe Rückstände an Reagenzien führen zu Fehlmessungen.
2. Die Außenwände der Küvetten müssen sauber und trocken sein, bevor die Analyse durchgeführt wird. Fingerabdrücke oder Wassertropfen auf den Lichtdurchtrittsflächen der Küvetten führen zu Fehlmessungen.
3. Nullabgleich und Test müssen mit derselben Küvette durchgeführt werden, da die Küvetten untereinander geringe Toleranzen aufweisen können.
4. Die Küvette muss für den Nullabgleich und den Test immer so in den Messschacht gestellt werden, dass die Graduierung mit dem weißen Dreieck zur Gehäusemarkierung zeigt.
5. Nullabgleich und Test müssen mit geschlossenem Küvettendeckel erfolgen. Der Küvettendeckel muss mit einem Dichtring versehen sein.
6. Bläschenbildung an den Innenwänden der Küvette führt zu Fehlmessungen. In diesem Fall wird die Küvette mit dem Küvettendeckel verschlossen und die Bläschen durch Umschwenken gelöst, bevor der Test durchgeführt wird.
7. Das Eindringen von Wasser in den Messschacht muss vermieden werden, weil dies zu fehlerhaften Messergebnissen führen kann.
8. Verschmutzungen im transparenten Messschacht führen zu Fehlmessungen. Die Lichtdurchtrittsflächen des transparenten Messschachtes sind in regelmäßigen Abständen zu überprüfen und ggf. zu reinigen. Für die Reinigung eignen sich Feuchttücher und Wattestäbchen.
9. Größere Temperaturunterschiede zwischen Photometer und Umgebung können zu Fehlmessungen führen, z.B. durch die Bildung von Kondenswasser im Messschacht und an der Küvette.
10. Das Gerät bei Betrieb vor direkter Sonneneinstrahlung schützen.
11. Die Reagenztabletten müssen direkt aus der Folie in die Wasserprobe gegeben werden, ohne sie mit den Fingern zu berühren.
12. Die Reihenfolge der Reagenzienzugabe ist unbedingt einzuhalten.

## Hinweise zu den Methoden

- Anwendungsmöglichkeiten, Analysenvorschrift und Matrixeffekte der Methoden beachten.
- Reagenzien sind für die chemische Analyse bestimmt und dürfen nicht in die Hände von Kindern gelangen.
- Reagenzlösungen ordnungsgemäß entsorgen.
- Sicherheitsdatenblätter bei Bedarf anfordern.  
(Internet: [www.aqualytic.de](http://www.aqualytic.de))

### Positionierung der Küvette (Ø 24 mm):

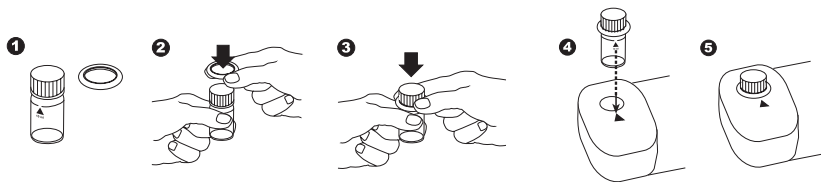

### Richtiges Befüllen der Küvette:

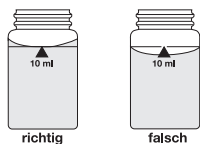

### Batteriewechsel:

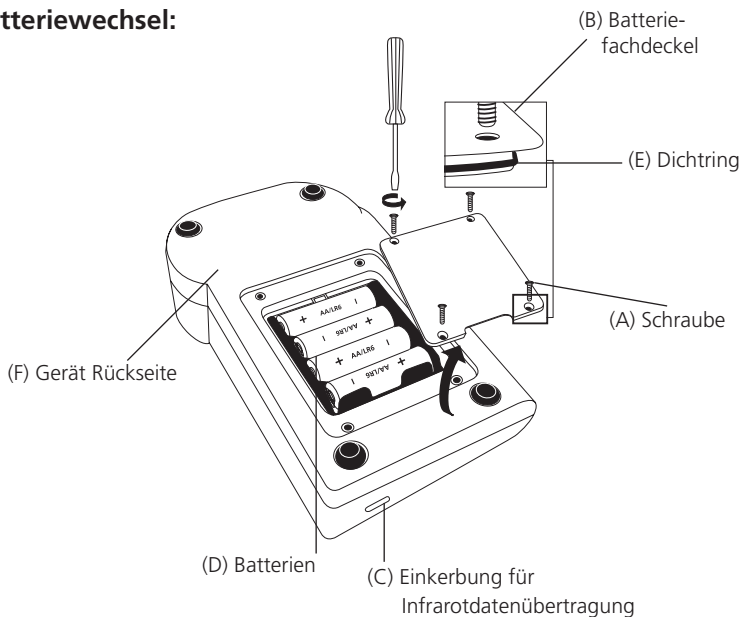

#### **ACHTUNG:**

**Um eine vollständige Dichtigkeit des Photometers gewährleisten zu können, muss der Dichtring (E) eingelegt und der Batterie-fachdeckel (B) verschraubt sein.**

Wenn die Batterien für mehr als 1 Minute aus dem Gerät entfernt werden, erscheint bei erneuter Spannungsversorgung (Einlegen der neuen Batterien) automatisch das Datum-Uhrzeit-Programm beim Einschalten des Gerätes.

## Inbetriebnahme



Gerät mit der Taste [ON/OFF] einschalten.

METHODE



In der Anzeige erscheint:

Analyse mit der Taste [MODE] wählen.

### Scroll Memory (SM)

Bei Multiparameter-Geräten ist die Reihenfolge der verschiedenen Methoden festgelegt. Nach dem Einschalten des Gerätes wird automatisch die Methode angezeigt, die zuletzt vor Ausschalten des Gerätes gewählt worden war. Dadurch wird ein schnellerer Zugriff auf favorisierte Methoden ermöglicht.

METHODE

In der Anzeige erscheint:

Saubere Küvette bis zur 10-ml-Marke mit der Wasserprobe auffüllen, mit dem Küvettendeckel verschließen und im Messschacht  $\times$  positionieren.



Die Taste [ZERO/TEST] drücken (siehe OTZ).

METHODE

Das Methodensymbol blinkt ca. 8 Sekunden.

0.0.0

In der Anzeige erscheint:

Nach Beendigung des Nullabgleichs Küvette aus dem Messschacht nehmen. Durch Zugabe der Reagenzien entwickelt sich die charakteristische Färbung.

Küvette wieder verschließen und im Messschacht  $\times$  positionieren.



Die Taste [ZERO/TEST] drücken.

(zu Countdown/Reaktionszeit siehe Seite 7)

METHODE

Das Methodensymbol blinkt ca. 3 Sekunden.

ERGEBNIS

In der Anzeige erscheint das Ergebnis.

Das Ergebnis wird automatisch abgespeichert.

### Wiederholung der Analyse:

Die Taste [ZERO/TEST] erneut drücken.



### OTZ (One Time Zero)

Der Nullabgleich (Zero) wird bis zum Ausschalten des Gerätes gespeichert. Es ist nicht notwendig vor jeder Analyse einen neuen Nullabgleich vorzunehmen, wenn die Analyse aus der selben Wasserprobe vorgenommen wird und die Testbedingungen identisch sind. Ein neuer Nullabgleich kann bei Bedarf jederzeit vorgenommen werden.

### Neuer Nullabgleich:

Die Taste [ZERO/TEST] für 2 Sekunden drücken.



### Hintergrundbeleuchtung der Anzeige



Die Taste [!] drücken, um die Hintergrundbeleuchtung der Anzeige ein- oder auszuschalten. Während des Messvorgangs schaltet sich die Hintergrundbeleuchtung automatisch aus.

### Auslesen von gespeicherten Daten



Bei eingeschaltetem Gerät die Taste [!] länger als 4 Sekunden gedrückt halten, um direkt in das Speichermenü zu gelangen.

### Countdown / Reaktionszeit

Bei Methoden mit Reaktionszeit kann optional eine Countdown-Funktion zugeschaltet werden:



Die Taste [!] drücken und gedrückt halten.

Die Taste [ZERO/TEST] drücken.

Die Taste [!] loslassen; der Countdown startet.

Nach Ablauf des Countdowns erfolgt automatisch die Messung.

Der laufende Countdown kann durch Drücken der Taste [ZERO/TEST] beendet werden. Die Messung erfolgt sofort.



#### **Achtung:**

**Nicht eingehaltene Reaktionszeiten können zu fehlerhaften Messergebnissen führen.**

CL 6

## Chlor mit Tablette 0,01 – 6,0 mg/l

### a) freies Chlor

0.0.0

In eine saubere 24-mm-Küvette **10 ml Probe** geben und Nullabgleich durchführen (siehe „Inbetriebnahme“).

**Die Küvette** aus dem Messschacht nehmen und **bis auf einige Tropfen entleeren**.

**Eine DPD No. 1 Tablette** direkt aus der Folie zugeben und mit einem sauberen Rührstab zerdrücken.

Küvette bis zur 10-ml-Marke mit der Probe auffüllen.

Die Küvette mit dem Küvettendeckel fest verschließen und den Inhalt durch Umschwenken mischen, bis sich die Tablette gelöst hat.

Die Küvette in den Messschacht stellen. Positionierung  $\bar{X}$ .

Taste [ZERO/TEST] drücken.

Das Methodensymbol blinkt für ca. 3 Sekunden.

In der Anzeige erscheint das Ergebnis in mg/l freies Chlor.

Zero  
Test

CL 6

ERGEBNIS

### b) Gesamtchlor

**Eine DPD No. 3 Tablette** direkt aus der Folie derselben Probe zugeben und mit einem sauberen Rührstab zerdrücken.

Die Küvette mit dem Küvettendeckel fest verschließen und den Inhalt durch Umschwenken mischen, bis sich die Tablette gelöst hat.

Die Küvette in den Messschacht stellen. Positionierung  $\bar{X}$ .

### 2 Minuten Reaktionszeit abwarten.

(Countdown zuschaltbar, siehe Seite 7)

Das Methodensymbol blinkt für ca. 3 Sekunden.

In der Anzeige erscheint das Ergebnis in mg/l Gesamtchlor.

!

Zero  
Test

CL 6

ERGEBNIS

### c) gebundenes Chlor

gebundenes Chlor = Gesamtchlor – freies Chlor

### Messtoleranzen:

- 0 – 1 mg/l:  $\pm 0,05$  mg/l
- > 1 – 2 mg/l:  $\pm 0,10$  mg/l
- > 2 – 3 mg/l:  $\pm 0,20$  mg/l
- > 3 – 4 mg/l:  $\pm 0,30$  mg/l
- > 4 – 6 mg/l:  $\pm 0,40$  mg/l

**Anmerkungen:**

1. Reinigung der Küvetten:  
Da viele Haushaltsreiniger (z.B. Geschirrspülmittel) reduzierende Stoffe enthalten, kann es bei der Bestimmung von Chlor zu Minderbefunden kommen. Um diesen Messfehler auszuschließen, sollten die Glasgeräte chlorzehrungsfrei sein. Dazu werden die Glasgeräte für eine Stunde unter Natriumhypochloritlösung (0,1 g/l) aufbewahrt und danach gründlich mit VE-Wasser (Vollentsalztes Wasser) gespült.
2. Für die Einzelbestimmung von freiem Chlor und Gesamtchlor ist es sinnvoll, jeweils einen eigenen Satz Küvetten zu verwenden (siehe EN ISO 7393-2, Abs. 5.3).
3. Bei der Probenvorbereitung muss das Ausgasen von Chlor, z.B. durch Pipettieren und Schütteln, vermieden werden.  
Die Analyse muss unmittelbar nach der Probenahme erfolgen.
4. Die DPD-Farmentwicklung erfolgt bei einem pH-Wert von 6,2 bis 6,5.  
Die Reagenzien enthalten daher einen Puffer zur pH-Wert Einstellung. Stark alkalische oder saure Wässer müssen jedoch vor der Analyse in einen pH-Bereich zwischen 6 und 7 gebracht werden (mit 0,5 mol/l Schwefelsäure bzw. 1 mol/l Natronlauge).
5. Konzentrationen über 10 mg/l Chlor können zu Ergebnissen innerhalb des Messbereiches bis hin zu 0 mg/l führen. In diesem Fall ist die Wasserprobe mit chlorfreiem Wasser zu verdünnen und die Messung zu wiederholen (Plausibilitätstest).
6. Trübungen (bedingen Fehlmessungen):  
Bei Proben mit hohem Calciumgehalt\* und/oder hoher Leitfähigkeit\* kann es bei der Verwendung der DPD No. 1 Tablette zu einer Eintrübung der Probe und damit verbundener Fehlmessung kommen. In diesem Fall ist alternativ die Reagenztablette DPD No. 1 High Calcium zu verwenden.  
Wenn die Trübung erst nach Zusatz der DPD No. 3 Tablette auftritt, kann dies durch Verwendung der DPD No. 1 High Calcium und der DPD No. 3 High Calcium Tablette verhindert werden.  
Die DPD No. 1 High Calcium sollte nur in Verbindung mit der DPD No. 3 High Calcium verwendet werden.  
*\* exakte Werte können nicht angegeben werden, da die Entstehung einer Trübung von Art und Zusammensetzung des Probenwassers abhängt.*
7. Alle in den Proben vorhandenen Oxidationsmittel reagieren wie Chlor, was zu Mehrbefunden führt.

CL 6

## Chlor mit Flüssigreagenz 0,02 – 4,0 mg/l

### a) freies Chlor

0.0.0

In eine saubere 24-mm-Küvette **10 ml Probe** geben und Nullabgleich durchführen (siehe „Inbetriebnahme“).

Die Küvette aus dem Messschacht nehmen und entleeren.

Die Tropfflasche senkrecht halten und durch langsames Drücken gleich große Tropfen in die Küvette geben:

**6 Tropfen DPD 1 Puffer-Lösung**

**2 Tropfen DPD 1 Reagenz-Lösung**

Küvette bis zur 10-ml-Marke mit der Probe auffüllen.

Die Küvette mit dem Küvettendeckel fest verschließen und den Inhalt durch Umschwenken mischen.

Die Küvette in den Messschacht stellen. Positionierung .

Taste [ZERO/TEST] drücken.

Das Methodensymbol blinkt für ca. 3 Sekunden.

In der Anzeige erscheint das Ergebnis in mg/l freies Chlor.



CL 6

ERGEBNIS

### b) Gesamtchlor

Sofort nach der Messung zu der bereits gefärbten Probe

**3 Tropfen DPD 3-Lösung** zugeben.

Die Küvette mit dem Küvettendeckel fest verschließen und den Inhalt durch Umschwenken mischen.

Die Küvette in den Messschacht stellen. Positionierung .

**2 Minuten Reaktionszeit abwarten.**

(Countdown zuschaltbar, siehe Seite 7)

Das Methodensymbol blinkt für ca. 3 Sekunden.

In der Anzeige erscheint das Ergebnis in mg/l Gesamtchlor.



CL 6

ERGEBNIS

### c) gebundenes Chlor

gebundenes Chlor = Gesamtchlor – freies Chlor

#### Messtoleranzen:

0 – 1 mg/l:  $\pm 0,05$  mg/l

> 1 – 2 mg/l:  $\pm 0,10$  mg/l

> 2 – 3 mg/l:  $\pm 0,20$  mg/l

> 3 – 4 mg/l:  $\pm 0,30$  mg/l

**Anmerkungen:**

1. Reinigung der Küvetten:  
Da viele Haushaltsreiniger (z.B. Geschirrspülmittel) reduzierende Stoffe enthalten, kann es bei der Bestimmung von Chlor zu Minderbefunden kommen. Um diesen Messfehler auszuschließen, sollten die Glasgeräte chlorzehrungsfrei sein. Dazu werden die Glasgeräte für eine Stunde unter Natriumhypochloritlösung (0,1 g/l) aufbewahrt und danach gründlich mit VE-Wasser (Vollentsalztes Wasser) gespült.
2. Für die Einzelbestimmung von freiem Chlor und Gesamtchlor ist es sinnvoll, jeweils einen eigenen Satz Küvetten zu verwenden (siehe EN ISO 7393-2, Abs. 5.3).
3. Bei der Probenvorbereitung muss das Ausgasen von Chlor, z.B. durch Pipettieren und Schütteln, vermieden werden.  
Die Analyse muss unmittelbar nach der Probenahme erfolgen.
4. Die DPD-Farmentwicklung erfolgt bei einem pH-Wert von 6,2 bis 6,5.  
Die Reagenzien enthalten daher einen Puffer zur pH-Wert Einstellung. Stark alkalische oder saure Wässer müssen jedoch vor der Analyse in einen pH-Bereich zwischen 6 und 7 gebracht werden (mit 0,5 mol/l Schwefelsäure bzw. 1 mol/l Natronlauge).
5. Konzentrationen über 4 mg/l Chlor bei Verwendung von Flüssigreagenzien können zu Ergebnissen innerhalb des Messbereiches bis hin zu 0 mg/l führen.  
In diesem Fall ist die Wasserprobe mit chlorfreiem Wasser zu verdünnen und die Messung zu wiederholen (Plausibilitätstest).
6. Nach Gebrauch sind die Tropfflaschen der Flüssigreagenzien mit der jeweils gleichfarbigen Schraubkappe sofort wieder zu verschließen.  
**Den Reagenssatz bei +6°C bis +10°C kühl lagern.**
7. Alle in den Proben vorhandenen Oxidationsmittel reagieren wie Chlor, was zu Mehrbefunden führt.

CLO2

## Chlordioxid mit Tablette 0,02 – 11 mg/l

### a) in Abwesenheit von Chlor

In eine saubere 24-mm-Küvette **10 ml Probe** geben und Nullabgleich durchführen (siehe "Inbetriebnahme").

0.0.0

**Die Küvette** aus dem Messschacht nehmen und **bis auf einige Tropfen entleeren**.

**Eine DPD No. 1 Tablette** direkt aus der Folie zugeben und mit einem sauberen Rührstab zerdrücken.

Küvette bis zur 10-ml-Marke mit der Probe auffüllen. Die Küvette mit dem Küvettendeckel fest verschließen und den Inhalt durch Umschwenken mischen, bis sich die Tablette gelöst hat.

Die Küvette in den Messschacht stellen. Positionierung  $\bar{\chi}$ .

Taste [Zero/Test] drücken.

Das Methodensymbol blinkt für ca. 3 Sekunden.

In der Anzeige erscheint das Ergebnis in mg/l Chlordioxid.



CLO2

ERGEBNIS

### b) in Anwesenheit von Chlor

In eine saubere Küvette **10 ml Probe** geben.

In die 10-ml-Probe **eine GLYCINE Tablette** direkt aus der Folie zugeben und mit einem sauberen Rührstab zerdrücken.

Die Küvette mit dem Küvettendeckel fest verschließen und den Inhalt durch Umschwenken mischen, bis sich die Tablette gelöst hat.

0.0.0

**In eine zweite saubere 24-mm-Küvette 10 ml Probe** geben und Nullabgleich durchführen (siehe "Inbetriebnahme").

**Die Küvette** aus dem Messschacht nehmen und **entleeren**.

**Eine DPD No. 1 Tablette** direkt aus der Folie zugeben und mit einem sauberen Rührstab zerdrücken.

Den Inhalt der ersten Küvette (Glycinlösung) in die vorbereitete Küvette füllen.

Die Küvette mit dem Küvettendeckel fest verschließen und den Inhalt durch Umschwenken mischen, bis sich die Tablette gelöst hat.

Die Küvette in den Messschacht stellen. Positionierung  $\bar{\chi}$ .

Taste [ZERO/TEST] drücken.

Das Methodensymbol blinkt für ca. 3 Sekunden.

In der Anzeige erscheint das Ergebnis in mg/l Chlordioxid.



CLO2

ERGEBNIS

**Anmerkungen:**

1. Reinigung der Küvetten:  
Da viele Haushaltsreiniger (z.B. Geschirrspülmittel) reduzierende Stoffe enthalten, kann es bei der Bestimmung von Chlordioxid zu Minderbefunden kommen. Um diesen Messfehler auszuschließen, sollten die Glasgeräte chlorzehrungsfrei sein. Dazu werden die Glasgeräte für eine Stunde unter Natriumhypochloritlösung (0,1 g/l) aufbewahrt und danach gründlich mit VE-Wasser (Vollentsalztes Wasser) gespült.
2. Bei der Probenvorbereitung muss das Ausgasen von Chlordioxid, z.B. durch Pipettieren und Schütteln, vermieden werden.  
Die Analyse muss unmittelbar nach der Probenahme erfolgen.
3. Die DPD-Farmentwicklung erfolgt bei einem pH-Wert von 6,2 bis 6,5.  
Die Reagenztablette enthält daher einen Puffer zur pH-Wert Einstellung. Stark alkalische oder saure Wässer müssen jedoch vor der Analyse in einen pH-Bereich zwischen 6 und 7 gebracht werden (mit 0,5 mol/l Schwefelsäure bzw. 1 mol/l Natronlauge).
4. Konzentrationen über 19 mg/l Chlordioxid können zu Ergebnissen innerhalb des Messbereiches bis hin zu 0 mg/l führen. In diesem Fall ist die Wasserprobe mit chlordioxidfreiem/chlorfreiem Wasser zu verdünnen und die Messung zu wiederholen (Plausibilitätstest).
5. Alle in den Proben vorhandenen Oxidationsmittel reagieren wie Chlordioxid, was zu Mehrbefunden führt.

**Messtoleranzen:**

- 0 – 1,9 mg/l:  $\pm 0,1$  mg/l
- > 1,9 – 3,8 mg/l:  $\pm 0,2$  mg/l
- > 3,8 – 5,7 mg/l:  $\pm 0,4$  mg/l
- > 5,7 – 7,6 mg/l:  $\pm 0,6$  mg/l
- > 7,6 – 11 mg/l:  $\pm 0,8$  mg/l

**PH**

**pH-Wert mit Tablette  
6,5 – 8,4**

**0.0.0**

In eine saubere 24-mm-Küvette **10 ml Probe** geben und Nullabgleich durchführen (siehe „Inbetriebnahme“).

In die 10-ml-Probe **eine PHENOL RED PHOTOMETER Tablette** direkt aus der Folie zugeben und mit einem sauberen Rührstab zerdrücken.

Die Küvette mit dem Küvettendeckel fest verschließen und den Inhalt durch Umschwenken mischen, bis sich die Tablette gelöst hat.

Die Küvette in den Messschacht stellen. Positionierung  $\times$ .

Taste [ZERO/TEST] drücken.

Das Methodensymbol blinkt für ca. 3 Sekunden.

In der Anzeige erscheint das Ergebnis als pH-Wert.



**PH**

**ERGEBNIS**

**Messtoleranz:**  $\pm 0,1$  pH

**Anmerkungen:**

1. Für die photometrische pH-Wert Bestimmung sind nur PHENOL RED-Tabletten mit schwarzem Folienaufdruck zu verwenden, die mit dem Begriff PHOTOMETER gekennzeichnet sind.
2. Wasserproben mit geringer Carbonathärte\* können falsche pH-Werte ergeben.  
\* $K_{s4.3} < 0,7$  mmol/l  $\hat{=}$  Gesamtalkalität  $< 35$  mg/l  $CaCO_3$
3. pH-Werte unter 6,5 und über 8,4 können zu Ergebnissen innerhalb des Messbereiches führen. Es wird ein Plausibilitätstest (pH-Meter) empfohlen.
4. Die Genauigkeit von pH-Werten durch die kolorimetrische Bestimmung ist von verschiedenen Randbedingungen (Pufferkapazität der Probe, Salzgehalt usw.) abhängig.
5. Salzfehler  
Korrektur des Messwertes (durchschnittliche Werte) für Proben mit einem Salzgehalt von:

Indikator	Salzgehalt der Probe		
Phenolrot	1 molar – 0,21	2 molar – 0,26	3 molar – 0,29

Die Werte von Parson und Douglas (1926) beziehen sich auf die Verwendung von Clark und Lubs Puffern. 1 Mol NaCl = 58,4 g/l = 5,8 %

PH

## pH-Wert mit Flüssigreagenz 6,5 – 8,4

0.0.0

In eine saubere 24-mm-Küvette **10 ml Probe** geben und Nullabgleich durchführen (siehe „Inbetriebnahme“).

Die Tropfflasche senkrecht halten und durch langsames Drücken gleich große Tropfen in die Küvette geben:

### 6 Tropfen PHENOL RED-Lösung

Die Küvette mit dem Küvettendeckel fest verschließen und den Inhalt durch Umschwenken mischen.

Die Küvette in den Messschacht stellen. Positionierung  $\times$ .

Taste [ZERO/TEST] drücken.

Das Methodensymbol blinkt für ca. 3 Sekunden.

In der Anzeige erscheint das Ergebnis als pH-Wert.



PH

ERGEBNIS

**Messtoleranz:**  $\pm 0,2$  pH

### Anmerkungen:

1. Bei der Untersuchung von gechlortem Wasser kann der vorhandene Restchlorgehalt die Farbreaktion des Flüssigreagenzes beeinflussen. Dies wird ohne eine Störung der pH-Messung dadurch umgangen, dass man einen kleinen Kristall Natriumthiosulfat ( $\text{Na}_2\text{S}_2\text{O}_3 \cdot 5 \text{H}_2\text{O}$ ) in die Probenlösung gibt, bevor man die PHENOL RED-Lösung zusetzt. PHENOL RED-Tabletten enthalten bereits Thiosulfat.
2. Auf Grund unterschiedlicher Tropfengröße kann das Messergebnis größere Abweichungen als bei Verwendung von Tabletten aufweisen. Bei Verwendung einer Pipette (0,18 ml entsprechen 6 Tropfen) kann diese Abweichung minimiert werden.
3. Nach Gebrauch ist die Tropfflasche mit der gleichfarbigen Schraubkappe sofort wieder zu verschließen.
4. **Das Reagenz bei +6°C bis +10°C kühl lagern.**

S:4.3

**Säurekapazität  $K_{S4.3}$  mit Tablette  
0,1 – 4,0 mmol/l**

0.0.0

In eine saubere 24-mm-Küvette **10 ml Probe** geben und Nullabgleich durchführen (siehe „Inbetriebnahme“).

In die 10 ml-Probe **eine ALKA-M-PHOTOMETER-Tablette** direkt aus der Folie zugeben und mit einem sauberem Rührstab zerdrücken.

Die Küvette mit dem Küvettendeckel fest verschließen und den Inhalt durch Umschwenken mischen, bis sich die Tablette gelöst hat.

Die Küvette in den Messschacht stellen. Positionierung  $\Sigma$ .

Taste [ZERO/TEST] drücken.

Das Methodensymbol blinkt für ca. 3 Sekunden.



S:4.3

ERGEBNIS

In der Anzeige erscheint das Ergebnis als Säurekapazität  $K_{S4.3}$  in mmol/l.

**Messtoleranz:**  $\pm 5\%$  (vom Messbereichsendwert)

**Anmerkungen:**

1. Die Begriffe Alkalität-m, m-Wert, Gesamtalkalität und Säurekapazität  $K_{S4.3}$  sind identisch.
2. Die exakte Einhaltung des Probevolumens von 10 ml ist für die Genauigkeit des Analysenergebnisses entscheidend.
3. Umrechnungen:

Säurekapazität $K_{S4.3}$ in mmol/l	CaCO <sub>3</sub> Calciumcarbonat Faktor	°dH* deutsche Härte Faktor	°fH* französische Härte Faktor	°eH* englische Härte Faktor
x Faktor = Ergebnis	50	2,8	5,0	3,5

\* Carbonathärte (Bezug = Hydrogencarbonat-Anionen)  
Beispiel: 2,5 mmol/l · 2,8 = 7,0° deutsche Härte (°dH)



Mode

On  
Off

!



## Menü-Wahl

Die Taste [MODE] drücken und **gedrückt halten**.

Das Gerät mit Taste [ON/OFF] einschalten.

3 Dezimalpunkte erscheinen im Display, Taste [MODE] loslassen.

Die [!]-Taste ermöglicht die Auswahl der folgenden Menüpunkte:

- ▲ diS Auslesen gespeicherter Daten
- ▲ Prt Drucken gespeicherter Daten
- ▲ ▽ Einstellung von Datum und Uhrzeit
- ▽ Anwenderjustierung

Der ausgewählte Menüpunkt wird durch einen Pfeil im Display angezeigt.



## ▲ diS – Auslesen von gespeicherten Daten

Nach Bestätigen der Auswahl mit der [MODE]-Taste werden die letzten 16 Messungen in folgendem Format angezeigt (Zeile für Zeile in automatischer Abfolge, 3 Sekunden pro Zeile, bis zur Anzeige des Ergebnisses):

Ifd. Nummer	n xx (xx: 16...1)
Jahr	YYYY (z.B. 2011)
Datum	MM.dd (MonatMonat.TagTag)
Zeit	hh:mm (StundeStunde:MinuteMinute)
Methode	Methodensymbol
Ergebnis	x,xx

Durch Drücken der [ZERO/TEST]-Taste wird die automatische Anzeige des gewählten Datensatzes wiederholt.

Durch Drücken der [MODE]-Taste kann durch alle gespeicherten Datensätze gescrollt werden.

Durch Drücken der Taste [!] das Menü verlassen.

Zero  
Test

Mode

!



## ▲ Prt – Übertragen von gespeicherten Daten (an Drucker oder PC)

**ACHTUNG:** Zur Übertragung der gespeicherten Daten an einen Drucker oder PC wird ein optional erhältliches Infrarotdatenübertragungsmodul (IRIM) benötigt.

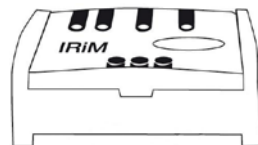

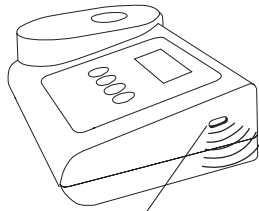

Einkerbung für Infrarotdatenübertragung



## PrtG

Das IRiM und die Peripheriegeräte müssen betriebsbereit sein. Durch Drücken der [MODE]-Taste wird die Übertragung gestartet; das Gerät zeigt für ca. 1 Sekunde „PrtG“ (Printing). Im Anschluss wird die Nummer des ersten Datensatzes angezeigt und die Daten übertragen. Nacheinander werden sämtliche gespeicherten Datensätze übertragen. Nach Beendigung schaltet das Gerät in den Messmodus.



Der Druckvorgang kann durch Drücken der Taste [On/Off] abgebrochen werden. Das Gerät schaltet sich aus.

## E 132

Wenn keine Kommunikation mit einem IRiM möglich ist, tritt nach ca. 2 Minuten ein Time-out auf. Es wird für ca. 4 Sekunden die Fehlernummer E 132 angezeigt, dann geht das Gerät in den normalen Messmodus zurück (siehe auch IRiM-Anleitung).



SET

DATE

YYYY

(2 sec.)



## 2 3 Einstellen von Datum und Zeit (24-h-Format)

Nach Bestätigen der Auswahl mit der [MODE]-Taste erscheint der einzustellende Parameter für 2 Sekunden.

Die Einstellung beginnt mit dem Jahr (YYYY), gefolgt von dem aktuellen Wert, der ggf. zu ändern ist. Gleiches gilt für den Monat (MM), Tag (dd), Stunde (hh) und Minute (mm). Beim Einstellen der Minuten werden zuerst die Minuten in 10er-Schritten eingestellt, nach Drücken der Taste [!] werden die Minuten in 1er-Schritten eingestellt.

Erhöhung des einzustellenden Wertes durch Drücken der Taste [MODE].

Verringerung des einzustellenden Wertes durch Drücken der Taste [ZERO/TEST].

Durch Drücken der Taste [!] gelangt man zum nächsten einzustellenden Wert.

Nach dem Einstellen der Minuten und Drücken der Taste [!] erscheint im Display „IS SET“ und das Gerät kehrt automatisch in den Messmodus zurück.

Store Date  
Cal Cal  
Time Cal

**cAL**  
**CAL**  
**CAL**  
**METHODE**

**Zero**  
**Test**  
**METHODE**  
**0.0.0**  
**CAL**

**Zero**  
**Test**  
**METHODE**  
**ERGEBNIS**  
**CAL**

**Mode**  
**Zero**  
**Test**  
**CAL**  
**ERGEBNIS + x**  
**On**  
**Off**  
: :

## 4 Anwenderjustierung

### Erläuterung:

Anwenderjustierung (Anzeige im Justiermodus)

Fabrikationsjustierung (Anzeige im Justiermodus)

Nach Bestätigen der Auswahl durch die Taste [MODE] erscheint abwechselnd im Display: CAL/„Methode“.

Zu der Methode, die justiert werden soll, mit der Taste [MODE] scrollen.

Saubere Küvette bis zur 10-ml-Marke mit dem Standard füllen, mit dem Küvettedeckel verschließen und im Messschacht  $\Sigma$  positionieren.

Taste [ZERO/TEST] drücken.

Das Methodensymbol blinkt ca. 8 Sekunden.

Die Bestätigung des Nullabgleichs 0.0.0 erscheint im Wechsel mit CAL.

Die Messung mit einem Standard bekannter Konzentration wie unter der gewünschten Methode beschrieben durchführen.

Taste [ZERO/TEST] drücken.

Das Methodensymbol blinkt für ca. 3 Sekunden.

Das Ergebnis erscheint im Wechsel mit CAL.

Wenn das Ergebnis mit dem Wert des verwendeten Standards übereinstimmt (innerhalb der zu berücksichtigenden Toleranz) wird der Justiermodus durch Drücken der Taste [ON/OFF] verlassen.

Ändern des angezeigten Werts:

1 x Drücken der Taste [MODE] erhöht das angezeigte Ergebnis um 1 Digit.

1 x Drücken der Taste [ZERO/TEST] verringert das angezeigte Ergebnis um 1 Digit.

Tasten wiederholt drücken bis das angezeigte Ergebnis mit dem Wert des verwendeten Standards übereinstimmt.

Durch Drücken der Taste [ON/OFF] wird der neue Korrekturfaktor berechnet und in der Anwender-Justier-Ebene abgespeichert.

Im Display erscheint für 3 Sekunden die Bestätigung der Justierung.

Eine separate Justierung der Methode Chlordioxid ist nicht möglich. Es wird auf die Justierung der Chlormethode zurückgegriffen.

## Rückkehr zur Fabrikationsjustierung

Die Rückkehr von der Anwenderjustierung zur Fabrikationsjustierung ist nur gemeinsam für alle Methoden möglich.

Bei einer Methode, die durch den Anwender justiert wurde, wird bei Anzeige des Ergebnisses im Display ein Pfeil in der Position Cal angezeigt.

Um das Gerät in die Fabrikationsjustierung zurückzusetzen, wird wie folgt vorgegangen:

Taste [MODE] und [ZERO/TEST] gemeinsam **gedrückt halten**.

Gerät mit der Taste [ON/OFF] einschalten.

Nach ca. 1 Sekunde Taste [MODE] und [ZERO/TEST] loslassen.

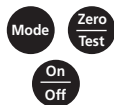

In der Anzeige erscheint abwechselnd:

Das Gerät ist im Auslieferungszustand.

(SEL steht für Select: Auswählen)

### oder:

Das Gerät arbeitet mit einer durch den Anwender vorgenommenen Justierung.

(Soll die Anwender-Justierung beibehalten werden, Gerät mit der Taste [ON/OFF] ausschalten).



Durch Drücken der Taste [MODE] wird die Fabrikationsjustierung für alle Methoden gleichzeitig aktiviert.

In der Anzeige erscheint abwechselnd:



Das Gerät wird durch die Taste [ON/OFF] ausgeschaltet.

**Technische Daten**

Gerät	drei Wellenlängen, automatische Wellenlängenwahl, Kolorimeter mit direkter Messwertanzeige
Optik	LEDs, Interferenzfilter (IF) und Photosensor am transparenten Messschacht Wellenlängenspezifikationen der Interferenzfilter: 530 nm $\Delta \lambda = 5$ nm 560 nm $\Delta \lambda = 5$ nm 610 nm $\Delta \lambda = 6$ nm
Wellenlängenrichtigkeit	$\pm 1$ nm
Photometrische Genauigkeit*	3% FS (T = 20°C – 25°C)
Photometrische Auflösung	0,01 A
Stromversorgung	4 Batterien (Mignon AA/LR 6)
Betriebszeit	53h Betriebszeit bzw. 15000 Messungen im Dauertestbetrieb bei ausgeschalteter Hintergrundbeleuchtung
Auto-OFF	Automatische Geräteabschaltung 10 Minuten nach letzter Tastenbetätigung
Display	Hintergrundbeleuchtetes LCD (auf Tastendruck)
Speicher	interner Ringspeicher für 16 Datensätze
Schnittstelle	IR-Schnittstelle für Messdatenübertragung
Uhrzeit	Echtzeituhr und Datum
Justierung	Fabrikations- und Anwenderjustierung. Rückkehr zur Fabrikationsjustierung möglich.
Abmessungen	190 x 110 x 55 mm (L x B x H)
Gewicht	Basisgerät ca. 455 g (mit Batterien)
Umgebungsbedingungen	Temperatur: 5–40°C rel. Feuchte: 30–90% (nicht kondensierend)
Wasserdicht	analog IP 68 (1 Stunde bei 0,1 m); schwimmfähiges Gerät

*\*gemessen mit Standardlösungen*

Die spezifizierte Genauigkeit des Gerätesystems wird nur bei Verwendung der vom Gerätehersteller bereitgestellten Original-Reagenzsysteme eingehalten.

### Bedienerhinweise

**Hi**

Messbereich überschritten oder Trübung zu groß.

**Lo**

Messbereich unterschritten.



Batterien umgehend austauschen, Weiterarbeiten nicht möglich.

**btLo**

Batteriespannung für Hintergrundbeleuchtung zu niedrig, Messung jedoch möglich.

Store Date  
Cal ERGEBNIS Cal  
Time

Bei einer Methode, die durch den Anwender justiert wurde, wird bei Anzeige des Ergebnisses im Display ein Pfeil in der Position Cal angezeigt (siehe „Rückkehr zur Fabrikationsjustierung“).

### Fehlermeldungen

**E27 / E28 / E29**

Lichtabsorption zu groß. Ursache z.B.: verschmutzte Optik.

**E 10 / E 11**

Justierfaktor außerhalb des zulässigen Bereiches.

**E 20 / E 21**

Detektor empfängt zuviel Licht.

**E23 / E24 / E25**

Detektor empfängt zuviel Licht.

**E 22**

Während der Messung war die Batterieleistung zu gering. Batterie austauschen.

**E 70**

CL 6: Fabrikationsjustierung nicht in Ordnung / gelöscht

**E 71**

CL 6: Anwenderjustierung nicht in Ordnung / gelöscht

**E 74**

pH: Fabrikationsjustierung nicht in Ordnung / gelöscht

**E 75**

pH: Anwenderjustierung nicht in Ordnung / gelöscht

**E 76**

S:4.3: Fabrikationsjustierung nicht in Ordnung / gelöscht

**E 77**

S:4.3: Anwenderjustierung nicht in Ordnung / gelöscht



• <b>General notes</b> .....	26
Guidelines for photometric measurements .....	26
Method notes .....	26
Replacement of batteries .....	27
• <b>Functional description</b> .....	28
Operation .....	28
OTZ (One Time Zero) .....	28
Display backlight .....	29
Recall of stored data .....	29
Countdown .....	29
• <b>Methods</b> .....	30
Chlorine, with tablet .....	30
Chlorine, with liquid reagent .....	32
Chlorine dioxide, with tablet .....	34
pH-value, with tablet .....	36
pH-value, with liquid reagent .....	37
Acid demand to pH 4.3, with tablet .....	38
• <b>Menu options</b> .....	40
Menu selections .....	40
Recall of stored data .....	40
Transmitting stored data .....	40
Setting date and time .....	41
• <b>Calibration Mode</b> .....	42
User calibration .....	42
Factory calibration reset .....	43
• <b>Technical data</b> .....	44
Operating messages .....	45
Error codes .....	45

## Guidelines for photometric measurements

1. Vials, caps and stirring rods should be cleaned thoroughly **after each analysis** to prevent interference. Even minor reagent residues can cause errors in the test result.
2. The outside of the vial must be clean and dry before starting the analysis. Clean the outside of the vials with a towel to remove fingerprints or other marks.
3. Zero calibration and test must be carried out with the same vial as there may be slight differences in optical performance between vials.
4. The vials must be positioned in the sample chamber for zeroing and test with the  $\Delta$  mark on the vial aligned with the  $\nabla$  mark on the instrument.
5. Always perform zeroing and test with the vial cap tightly closed. Only use the cap with a sealing ring.
6. Bubbles on the inside wall of the vial lead to incorrect measurements. To prevent this, remove the bubbles by swirling the vial before performing the test.
7. Avoid spillage of water into the sample chamber because this can lead to incorrect test results.
8. Contamination of the transparent cell chamber can result in wrong readings. Check at regular intervals and – if necessary – clean the transparent cell chamber using a moist cloth or cotton buds.
9. Large temperature differences between the instrument and the environment can lead to errors – e.g. due to the formation of condensation in the cell chamber or on the vial.
10. To avoid errors caused by stray light do not use the instrument in bright sunlight.
11. Always add the reagent tablets to the water sample straight from the foil without touching them with the fingers.
12. The reagents must be added in the correct sequence.

## Method notes

- Prior to measurement ensure that the sample is suitable for analysis (no major interferences) and does not require any preparation i.e. pH adjustment, filtration etc.
- Reagents are designed for use in chemical analysis only and should be kept well out of the reach of children.
- Ensure proper disposal of reagent solutions.
- Material Safety Data Sheets are available on request (Internet: [www.aqualytic.de](http://www.aqualytic.de))

**Correct position of the vial (Ø 24 mm):**

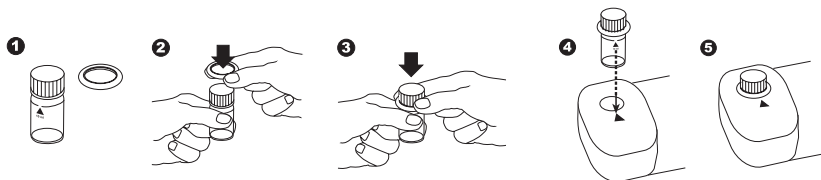

**Correct filling of the vial:**

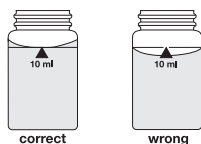

**Replacement of batteries:**

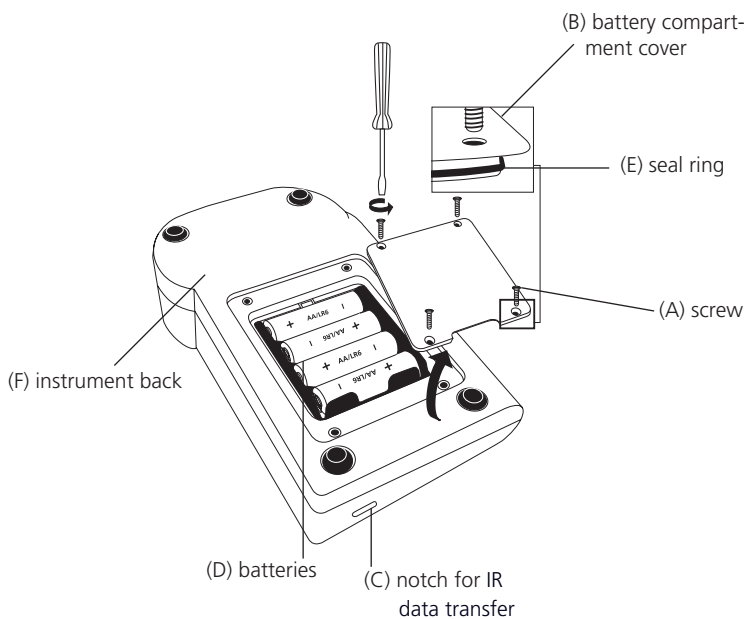

**CAUTION:**

**To ensure that the instrument is water proof:**

- seal ring (E) must be in position
- battery compartment cover (B) must be fixed with the four screws

If the batteries are removed for more than one minute the date and time menu starts automatically when the photometer is switched on the next time.

## Operation



METHOD

Switch the unit on using the [ON/OFF] key.

The display shows the following:



Select the required test using the [MODE] key.

### Scroll Memory (SM)

To avoid unnecessary scrolling for the required test method, the instrument memorizes the last method used before being switched off. When the instrument is switched on again, the scroll list comes up with the last used test method first.

METHOD

The display shows the following:

Fill a clean vial with the water sample up to the 10 ml mark, screw the cap on and place the vial in the sample chamber making sure that the  $\Sigma$  marks are aligned.



Press the [ZERO/TEST] key (see OTZ).

The "Method" symbol flashes for approx. 8 seconds.

METHOD

0.0.0

The display shows the following:

After zero calibration is completed, remove the vial from the sample chamber. The characteristic coloration appears after the addition of the reagents.

Replace the cap on the vial and place in the sample chamber making sure that the  $\Sigma$  marks are aligned.



Press the [ZERO/TEST] key.

(For Countdown/reaction period see page 29)

The "Method" symbol flashes for approx. 3 seconds.

METHOD

RESULT

The result appears in the display.

The result is saved automatically.

### Repeating the test:

Press the [ZERO/TEST] key again.



### OTZ (One Time Zero):

The zero setting is held in memory until the instrument is switched off. It is not necessary to perform a new zero each time, if the water samples under test are from the same body of water and the conditions of testing are the same.

The zero setting can be repeated each time if necessary.



### Repeating the zero:

Press the [ZERO/TEST] key for 2 seconds.

### Display backlight



Press the [!] key to turn the display backlight on or off. The backlight is switched off automatically during the measurement.

### Recall of stored data



If the instrument is switched on, press the [!] key for more than 4 seconds to access the recall menu.

### Countdown / reaction period

If a reaction period is included in a method a countdown function can be used:



Press the [!] key and hold.

Press the [ZERO/TEST] key.



Release the [!] key; the countdown starts.

After the countdown is finished the measurement starts automatically.

It is possible to interrupt the countdown by pressing the [ZERO/TEST] key. Measurement starts immediately.

**Caution:**

**An incomplete reaction period can lead to incorrect test results.**

CL 6

**Chlorine with Tablet**  
**0.01 – 6.0 mg/l**

0.0.0

**a) free Chlorine**

Fill a clean vial (24 mm Ø) with **10 ml of the water sample** and perform zero calibration (see "Operation").

Remove the vial from the sample chamber and **empty it, leaving a few drops remaining in the vial.**

Add **one DPD No. 1 tablet** straight from the foil to the water sample and crush the tablet using a clean stirring rod.

Add the water sample to the 10 ml mark.

Close the vial tightly with the cap and swirl gently several times until the tablet is dissolved.

Place the vial in the sample chamber making sure that the  $\times$  marks are aligned.

Press the [ZERO/TEST] key.

The method symbol flashes for approx. 3 seconds.

The result is shown in the display in mg/l free Chlorine.



CL 6

RESULT

**b) total Chlorine**

Add **one DPD No. 3 tablet** straight from the foil to the same water sample and crush the tablet using a clean stirring rod.

Close the vial tightly with the cap and swirl gently several times until the tablet is dissolved.

Place the vial in the sample chamber making sure that the  $\times$  marks are aligned.

**Wait for a reaction period of 2 minutes.**

(Countdown can be activated, see page 29)

The method symbol flashes for approx. 3 seconds.

The result is shown in the display in mg/l total Chlorine.



CL 6

RESULT

**c) combined Chlorine**

combined Chlorine = total Chlorine – free Chlorine

**Tolerances:**

- 0 – 1 mg/l:  $\pm 0.05$  mg/l
- > 1 – 2 mg/l:  $\pm 0.10$  mg/l
- > 2 – 3 mg/l:  $\pm 0.20$  mg/l
- > 3 – 4 mg/l:  $\pm 0.30$  mg/l
- > 4 – 6 mg/l:  $\pm 0.40$  mg/l

**Notes:**

1. Vial cleaning:  
As many household cleaners (e.g. dishwasher detergent) contain reducing substances, the subsequent determination of Chlorine may show lower results. To avoid any measurement errors, only use glassware free of Chlorine demand.  
Preparation: Put all applicable glassware into Sodium hypochlorite solution (0.1 g/l) for one hour, then rinse all glassware thoroughly with deionised water.
2. For individual testing of free and total Chlorine, the use of different sets of glassware is recommended (EN ISO 7393-2, 5.3)
3. Preparing the sample:  
When preparing the sample, the loss of Chlorine, e.g. by pipetting or shaking, must be avoided. The analysis must take place immediately after taking the sample.
4. The DPD colour development is carried out at a pH value of 6.2 to 6.5. The reagents therefore contain a buffer for the pH adjustment.  
Strong alkaline or acidic water samples must be adjusted between pH 6 and pH 7 before the reagent is added (use 0.5 mol/l Sulfuric acid resp. 1 mol/l Sodium hydroxide).
5. Exceeding the measuring range:  
Concentrations above 10 mg/l Chlorine can lead to results showing 0 mg/l. In this case, the water sample must be diluted with water free of Chlorine and the measurement repeated.
6. Turbidity (can lead to errors):  
The use of the DPD No. 1 tablet in samples with high Calcium ion contents\* and/or high conductivity\* can lead to turbidity of the sample and therefore incorrect measurements. In this case, the reagent tablet DPD No. 1 High Calcium should be used as an alternative. If turbidity does occur after the DPD No. 3 tablet has been added, this can be prevented by using the DPD No. 1 HIGH CALCIUM tablet and the DPD No. 3 High Calcium tablet. The DPD No. 1 High Calcium should only be used in combination with the DPD No. 3 High Calcium.  
*\* it is not possible to give exact values, because the development of turbidity depends on the nature of the sample.*
7. Oxidising agents such as Bromine, Ozone etc. interfere as they react in the same way as Chlorine.

CL 6

**Chlorine with liquid reagent**  
**0.02 – 4.0 mg/l**

0.0.0

**a) free Chlorine**

Fill a clean vial (24 mm Ø) with **10 ml of the water sample** and perform zero calibration (see "Operation").

Remove the vial from the sample chamber and empty the vial.

Fill the vial with drops of the same size by holding the bottle vertically and squeeze slowly:

**6 drops of DPD 1 buffer solution****2 drops of DPD 1 reagent solution**

Add the water sample to the 10 ml mark.

Close the vial tightly with the cap and invert several times to mix the contents.

Place the vial in the sample chamber making sure that the  $\times$  marks are aligned.

Press the [ZERO/TEST] key.

The method symbol flashes for approx. 3 seconds.

The result is shown in the display in mg/l free Chlorine.



CL 6

RESULT

**b) total Chlorine**

Immediately after measurement add

**3 drops of DPD 3 solution** to the already coloured test solution.

Close the vial tightly with the cap and invert several times to mix the contents.

Place the vial in the sample chamber making sure that the  $\times$  marks are aligned.

**Wait for a reaction period of 2 minutes.**

(Countdown can be activated, see page 29)

The method symbol flashes for approx. 3 seconds.

The result is shown in the display in mg/l total Chlorine.



CL 6

RESULT

**c) combined Chlorine**

combined Chlorine = total Chlorine – free Chlorine

**Tolerances:**0 – 1 mg/l:  $\pm$  0.05 mg/l> 1 – 2 mg/l:  $\pm$  0.10 mg/l> 2 – 3 mg/l:  $\pm$  0.20 mg/l> 3 – 4 mg/l:  $\pm$  0.30 mg/l

**Notes:**

1. Vial cleaning:  
As many household cleaners (e.g. dishwasher detergent) contain reducing substances, the subsequent determination of Chlorine may show lower results. To avoid any measurement errors, only use glassware free of Chlorine demand.  
Preparation: Put all applicable glassware into Sodium hypochlorite solution (0.1 g/l) for one hour, then rinse all glassware thoroughly with deionised water.
2. For individual testing of free and total Chlorine, the use of different sets of glassware is recommended (EN ISO 7393-2, 5.3)
3. Preparing the sample:  
When preparing the sample, the loss of Chlorine, e.g. by pipetting or shaking, must be avoided. The analysis must take place immediately after taking the sample.
4. The DPD colour development is carried out at a pH value of 6.2 to 6.5. The reagents therefore contain a buffer for the pH adjustment.  
Strong alkaline or acidic water samples must be adjusted between pH 6 and pH 7 before the reagent is added (use 0.5 mol/l Sulfuric acid resp. 1 mol/l Sodium hydroxide).
5. Exceeding the measuring range:  
Concentrations above 4 mg/l Chlorine using liquid reagents can lead to results showing 0 mg/l. In this case, the water sample must be diluted with water free of Chlorine and the measurement repeated.
6. After using liquid reagents replace the bottle caps securely noting the colour coding.  
**Store the reagent bottles in a cool, dry place ideally between 6°C and 10°C.**
7. Oxidising agents such as Bromine, Ozone etc. interfere as they react in the same way as Chlorine.

CLO2

**Chlorine dioxide with Tablet**  
**0.02 – 11 mg/l****a) without Chlorine**

0.0.0

Fill a clean vial (24 mm Ø) with **10 ml of the water sample** and perform zero calibration (see "Operation").

Remove the vial from the sample chamber and empty it, leaving a few drops remaining in the vial.

Add **one DPD No. 1 tablet** straight from the foil and crush the tablet using a clean stirring rod.

Add the water sample to the 10 ml mark. Close the vial tightly with the cap and swirl gently several times until the tablet is dissolved.

Place the vial in the sample chamber making sure that the  $\Sigma$  marks are aligned.

Press the [ZERO/TEST] key.

The method symbol flashes for approx. 3 seconds.

The result is shown in the display in mg/l Chlorine dioxide.



CLO2

RESULT

**b) with Chlorine**

Fill a clean 24 mm vial with **10 ml water sample**.

Add **one GLYCINE tablet** straight from the foil to the water sample and crush the tablet using a clean stirring rod.

Close the vial tightly with the cap and swirl gently several times until the tablet is dissolved.

0.0.0

**Fill a second clean vial** (24 mm Ø) with **10 ml of the water sample** and perform zero calibration (see "Operation").

Remove the vial from the sample chamber and **empty the vial**.

Add **one DPD No. 1 tablet** straight from the foil and crush the tablet using a clean stirring rod.

Transfer the contents of the first vial (Glycine solution) into the prepared vial.

Close the vial tightly with the cap and swirl gently several times until the tablet is dissolved.

Place the vial in the sample chamber making sure that the  $\Sigma$  marks are aligned.

Press the [ZERO/TEST] key.

The method symbol flashes for approx. 3 seconds.

The result is shown in the display in mg/l Chlorine dioxide.



CLO2

RESULT

**Notes:**

1. Vial cleaning:  
As many household cleaners (e.g. dishwasher detergent) contain reducing substances, the subsequent determination of Chlorine dioxide may show lower results. To avoid any measurement errors, only use glassware free of Chlorine demand.  
Preparation: Put all applicable glassware into Sodium hypochlorite solution (0.1 g/l) for one hour, then rinse all glassware thoroughly with deionised water.
2. Preparing the sample:  
When preparing the sample, the loss of Chlorine dioxide, e.g. by pipetting or shaking, must be avoided. The analysis must take place immediately after taking the sample.
3. The DPD colour development is carried out at a pH value of 6.2 to 6.5. The reagents therefore contain a buffer for the pH adjustment.  
Strong alkaline or acidic water samples must be adjusted between pH 6 and pH 7 before the reagent is added (use 0.5 mol/l Sulfuric acid resp. 1 mol/l Sodium hydroxide).
4. Exceeding the measuring range:  
Concentrations above 19 mg/l Chlorine dioxide can lead to results showing 0 mg/l. In this case, the water sample must be diluted with water free of Chlorine/Chlorine dioxide and the measurement repeated.
5. Oxidising agents such as Chlorine, Bromine, Ozone etc. interfere as they react in the same way as Chlorine dioxide.

**Tolerances:**

- 0 – 1,9 mg/l:  $\pm 0,1$  mg/l
- > 1,9 – 3,8 mg/l:  $\pm 0,2$  mg/l
- > 3,8 – 5,7 mg/l:  $\pm 0,4$  mg/l
- > 5,7 – 7,6 mg/l:  $\pm 0,6$  mg/l
- > 7,6 – 11 mg/l:  $\pm 0,8$  mg/l

**PH**

**pH-value with Tablet  
6.5 – 8.4**

**0.0.0**

Fill a clean vial (24 mm Ø) with **10 ml of the water sample** and perform zero calibration (see "Operation").

Add **one PHENOL RED PHOTOMETER tablet** straight from the foil to the 10 ml water sample and crush the tablet using a clean stirring rod.

Close the vial tightly with the cap and swirl gently several times until the tablet is dissolved.

Place the vial in the sample chamber making sure that the  $\Sigma$  marks are aligned.

Press the [ZERO/TEST] key.

The method symbol flashes for approx. 3 seconds.

The result is shown in the display as pH-value.



**PH**

**RESULT**

**Tolerance:**  $\pm 0.1$  pH

**Notes:**

1. For photometric determination of pH-values only use PHENOL RED tablets in black printed foil pack and marked with PHOTOMETER.
2. Water samples with low values of Alkalinity-m (below 35 mg/l CaCO<sub>3</sub>) may give wrong pH readings.
3. pH-values below 6.5 and above 8.4 can produce results inside the measuring range. A plausibility test (pH-meter) is recommended.
4. The accuracy of the colorimetric determination of pH-values depends on various boundary conditions (buffer capacity of the sample, salt contents etc.).
5. Salt error

Correction of test results (average values) for samples with salt contents of:

Indicator	Salt contents		
Phenol red	1 molar - 0.21	2 molar - 0.26	3 molar - 0.29

The values of Parson and Douglas (1926) are based on the use of Clark and Lubs buffers.  
1 Mol NaCl = 58.4 g/l = 5.8 %

**PH****pH-value with liquid reagent  
6.5 – 8.4****0.0.0**

Fill a clean vial (24 mm Ø) with **10 ml of the water sample** and perform zero calibration (see "Operation").

Fill the vial with drops of the same size by holding the bottle vertically and squeeze slowly:

**6 drops of PHENOL RED solution.**

Close the vial tightly with the cap and invert several times to mix the contents.

Place the vial in the sample chamber making sure that the  $\Sigma$  marks are aligned.

Press the [ZERO/TEST] key.

The method symbol flashes for approx. 3 seconds.

The result is shown in the display as pH-value.

**PH****RESULT**

**Tolerance:**  $\pm 0.2$  pH

**Notes:**

1. When testing chlorinated water the residual chlorine contents can influence the colour reaction of the liquid reagent. This can be avoided (without interfering with the pH measurement) by adding a small crystal of Sodiumthiosulfate ( $\text{Na}_2\text{S}_2\text{O}_3 \cdot 5 \text{H}_2\text{O}$ ) to the sample before adding the PHENOL RED solution. PHENOL RED tablets already contain Thiosulfate.
2. Due to differing drop sizes results can show a discrepancy in accuracy by comparison with tablets. This can be minimised by using a pipette (0.18 ml PHENOL RED solution is equivalent to 6 drops).
3. After use replace the bottle cap securely.
- 4. Store the reagent in a cool, dry place ideally between 6°C and 10°C.**

S:4.3

**Acid demand to pH 4.3 with Tablet  
0.1 – 4 mmol/l**

0.0.0

Fill a clean vial (24 mm Ø) with **10 ml of the water sample** and perform zero calibration (see "Operation").

Add **one ALKA-M-PHOTOMETER tablet** straight from the foil to the 10 ml water sample and crush the tablet using a clean stirring rod.

Close the vial tightly with the cap and swirl gently several times until the tablet is dissolved.

Place the vial in the sample chamber making sure that the  $\Sigma$  marks are aligned.

Press the [ZERO/TEST] key.

The method symbol flashes for approx. 3 seconds.

The result is shown in the display as Acid demand to pH 4.3 in mmol/l.



S:4.3

RESULT

**Tolerance:**  $\pm 5\%$  (full scale)

**Notes:**

1. The terms total Alkalinity, Alkalinity-m, m-Value and Alkalinity to pH 4.3 are identical.
2. For accurate results exactly 10 ml of water sample must be taken for the test.
3. Conversion table:

Acid demand to pH 4.3 in mmol/l	CaCO <sub>3</sub> Calciumcarbonate Factor	°dH* german Hardness Factor	°fH* french Hardness Factor	°eH* english Hardness Factor
x Factor = Result	50	2.8	5.0	3.5

\* Carbonate hardness (reference = Hydrogencarbonate-anions)  
Example: 2.5 mmol/l · 2.8 = 7.0° german Hardness (°dH)



Mode

On  
Off

!



## Menu selections

Press the [MODE] key and **hold**.

Switch the unit on using the [ON/OFF] key.  
Allow the 3 decimal points to be displayed before releasing the [MODE] key.

The [!] key allows for selection of the following menu points:

- ▲ diS recall stored data
- ▲ Prt printing stored data
- ▲ ▼ setting the date and time
- ▼ user calibration

The selected menu is indicated by an arrow in the display.



## ▲ diS – Recall of stored data

After confirming the selection with the [MODE] key the photometer shows the last 16 data sets in the following format (automatically proceeds every 3 seconds until result is displayed):

Number n xx (xx: 16..1)  
Year YYYY (e.g. 2011)  
Date mm.dd (month:month:dayday)  
Time hh:mm (hour:hour:minute:minute)  
Test Method  
Result x.xx

Mode

Zero  
Test

Mode

!

The [ZERO/TEST] key repeats the current data set.

The [MODE] key scrolls through all stored data sets.

Quit the menu by pressing [!] key.



## ▲ Prt – Transmitting stored data (to Printer or PC)

**Note:** To print data, or to transmit to a PC, the optional IRiM (Infrared Interface Module) is required.

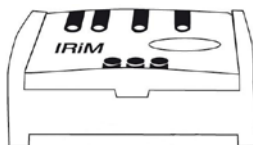

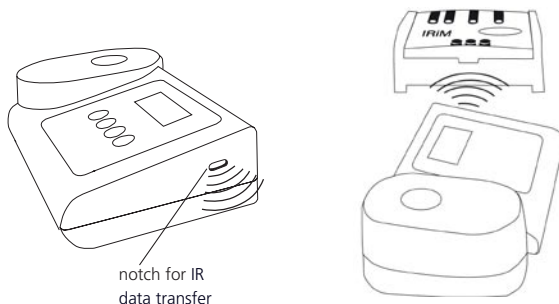

**PrtG**

The IRiM Module and the connected printer/PC must be ready. Press the [MODE] key to start the transmitting, the instrument displays "PrtG" (Printing) for approx. 1 second followed by the number of the first data set and its transmission. All data sets will be transmitted one after the other. After finishing the instrument switches to test mode.



The print job can be cancelled by pressing the [On/Off] key. The instrument switches off.

**E 132**

If the instrument is not able to communicate with the IRiM, a timeout occurs after approx. 2 minutes. The error E 132 is displayed for approx. 4 seconds. Subsequently, the instrument switches to test mode (see also IRiM manual).



**2 3 Setting date and time (24-hour-format)**

After confirming the selection with the [MODE] key the value to be edited will be shown for 2 sec.

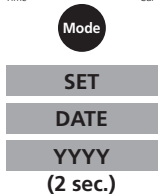

The setting starts with the year (YYYY) followed by the actual value to be edited. The same applies for month (mm), day (dd), hour (hh) and minutes (mm). Set the minutes first in steps of 10, press the [!] key to continue setting the minutes in steps of 1.



Increase the value by pressing the [MODE] key.



Decrease the value by pressing [ZERO/TEST] key.



Proceed to the next value to be edited by pressing [!] key.

After setting the minutes and pressing the [!] key the display will show "IS SET" and the instrument returns to the measurement mode.

Store Date  
Cal 4 Cal  
Time

cAL

CAL

CAL

METHOD

Zero  
Test

METHOD

0.0.0

CAL

Zero  
Test

METHOD

RESULT

CAL

Mode

Zero  
Test

CAL

RESULT + x

On  
Off

:

## 4 User calibration

### Note:

user calibration (Display in calibration mode)

factory calibration (Display in calibration mode)

After confirming the selection with the [MODE] key the instrument will show CAL/Method".

Scroll through methods using the [MODE] key.

Fill a clean vial with the standard up to the 10 ml mark, screw the cap on and place the vial in the sample chamber making sure that the X marks are aligned.

Press the [ZERO/TEST] key.

The method symbol flashes for approx. 8 seconds.

The display shows the following in alternating mode:

Perform calibration with a standard of known concentration (see "Operation").

Press the [ZERO/TEST] key.

The method symbol flashes for approx. 3 seconds.

The result is shown in the display, alternating with CAL.

If the reading corresponds with the value of the calibration standard (within the specified tolerance), exit calibration mode by pressing the [ON/OFF] key.

Changing the displayed value:

Pressing the [MODE] key once increases the displayed value by 1 digit.

Pressing the [ZERO/TEST] key once decreases the displayed value by 1 digit.

Press the corresponding key until the reading equals the value of the calibration standard.

By pressing the [ON/OFF] key, the new correction factor is calculated and stored in the user calibration software.

Confirmation of calibration (3 seconds).

Separate calibration of the measuring range for chlorine dioxide is not possible. The unit uses the calibration for the chlorine measuring range.

## Factory calibration reset

Resetting the user calibration to the original factory calibration will reset all methods and ranges.

A user calibrated method is indicated by an arrow while the test result is displayed.

To reset the calibration press both the [MODE] and [ZERO/TEST] key and **hold**.

Switch the unit on using the [ON/OFF] key.

Release the [MODE] and [ZERO/TEST] keys after approx. 1 second.

The following messages will appear in turn on the display:



The factory setting is active.  
(SEL stands for Select)

**or:**



Calibration has been set by the user.

(If the user calibration is to be retained, switch the unit off using the [ON/OFF] key).

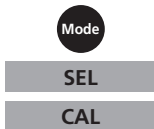

Calibration is reset to the factory setting by pressing the [MODE] key.

The following messages will appear in turn on the display:



Switch the unit off using the [ON/OFF] key.

**Technical Data**

Instrument	triple wavelength, automatic wavelength selection, direct reading colorimeter
Light source:	LEDs, interference filters (IF) and photosensor in transparent cell chamber. Wavelength specifications of the IF: 530 nm $\Delta \lambda = 5$ nm 560 nm $\Delta \lambda = 5$ nm 610 nm $\Delta \lambda = 6$ nm
Wavelength accuracy	$\pm 1$ nm
Photometric accuracy*	3% FS (T = 20° C – 25° C)
Photometric resolution	0.01 A
Power supply	4 batteries (AA/LR6)
Operating time	53hr operating time or 15000 test measurements in continuous mode when display backlight is off
Auto-OFF	automatic switch off 10 minutes after last keypress
Display	backlit LCD (on keypress)
Storage	internal ring memory for 16 data sets
Interface	IR interface for data transfer
Time	real time clock und date
Calibration	user and factory calibration resetting to factory calibration possible
Dimensions	190 x 110 x 55 mm (LxWxH)
Weight	approx. 455 g (incl. batteries)
Ambient conditions	temperature: 5–40°C rel. humidity: 30–90% (non-condensing)
Waterproof	as defined in IP 68 (1 hour at 0.1 meter); floatable instrument

*\*measured with standard solutions*

To ensure maximum accuracy of test results, always use the reagent systems supplied by the instrument manufacturer.

## Operating messages

**Hi**

Measuring range exceeded or excessive turbidity.

**Lo**

Result below the lowest limit of the measuring range.



Replace batteries, no further tests possible.

**btLo**

Battery capacity is too low for the display backlight; measurement is still possible.

Store Date  
Cal Cal  
Time Cal  
**RESULT**

A user calibrated method is indicated by an arrow while the test result is displayed (see "Factory calibration reset").

## Error codes

**E27 / E28 / E29**

Light absorption too great. Reasons: e.g. dirty optics.

**E 10 / E 11**

Calibration factor "out of range"

**E 20 / E 21**

Too much light reaching the detector.

**E23 / E24 / E25**

Too much light reaching the detector.

**E 22**

Battery capacity was too low during measurement. Change battery.

**E 70**

CL 6: Factory calibration incorrect / erased

**E 71**

CL 6: User calibration incorrect / erased

**E 74**

pH: Factory calibration incorrect / erased

**E 75**

pH: User calibration incorrect / erased

**E 76**

S:4.3: Factory calibration incorrect / erased

**E 77**

S:4.3: User calibration incorrect / erased



• <b>Informations générales</b> .....	48
Informations sur la technique de travail .....	48
Consignes relatives aux méthodes .....	48
Remplacement des piles .....	49
• <b>Fonctionnalités</b> .....	50
Mise en service .....	50
OTZ (One Time Zero) .....	50
Affichage rétro-éclairé .....	51
Lecture de données mémorisées .....	51
Compte à rebours .....	51
• <b>Méthodes</b> .....	52
Chlore, avec pastilles .....	52
Chlore, avec réactifs liquides .....	54
Dioxyde de chlore, avec pastille .....	56
Valeur pH, avec pastilles .....	58
Valeur pH, avec réactif liquide .....	59
Capacité acide Ks4.3, avec pastilles .....	60
• <b>Menu options</b> .....	62
Sélection menu .....	62
Lecture de données mémorisées .....	62
Transmettre des données mémorisées .....	62
Réglage de la date et de l'heure .....	63
• <b>Réglage</b> .....	64
Réglage par l'utilisateur .....	64
Retour au réglage usine .....	65
• <b>Caractéristiques techniques</b> .....	66
Informations à l'utilisateur .....	67
Messages d'erreur .....	67

## Informations sur la technique de travail

1. Les cuvettes, les couvercles et agitateurs doivent être soigneusement nettoyés **après chaque analyse** afin d'éviter des erreurs dues à des résidus. De faibles traces de réactifs suffisent à fausser les mesures.
2. Les parois extérieures des cuvettes doivent être nettoyées et essuyées avant de procéder à l'analyse. Les traces de doigt ou gouttes d'eau sur les surfaces de passage de la lumière des cuvettes provoquent des erreurs de mesure.
3. Il convient de réaliser le calage du zéro et le test avec la même cuvette, car les cuvettes peuvent présenter de légers écarts entre elles.
4. La cuvette doit toujours être placée, pour le calage du zéro, dans la chambre de mesure, de telle manière que la graduation avec le triangle blanc soit tournée vers le repère du boîtier.
5. Le couvercle de la cuvette doit être fermé lors du calage du zéro et pendant le test. Il doit être pourvu d'un joint d'étanchéité.
6. La formation de gouttelettes sur les parois intérieures de la cuvette provoque des erreurs de mesure. Dans ce cas, il convient de fermer la cuvette avec son couvercle et de dissoudre les gouttelettes en l'agitant avant de procéder au test.
7. Il faut éviter de laisser pénétrer de l'eau dans la chambre de mesure car cela peut provoquer des erreurs de mesure.
8. Des saletés dans le compartiment de mesure transparent entraînent des erreurs de mesure. Vérifier à des intervalles de temps réguliers les surfaces de pénétration de la lumière du compartiment de mesure transparent et nettoyer ces dernières le cas échéant. Pour le nettoyage, utiliser de préférence des torchons humides et des cotons-tiges.
9. Des différences de température relativement importantes entre le photomètre et son environnement peuvent entraîner des erreurs de mesure, par exemple en raison de la formation d'eau de condensation dans la chambre de mesure et à la cuvette.
10. Lors de son fonctionnement, protéger l'appareil de l'impact direct des rayons du soleil.
11. Les pastilles de réactif doivent être ajoutées directement de leur emballage protecteur dans l'échantillon d'eau sans entrer en contact avec les doigts.
12. Il convient de suivre scrupuleusement l'ordre d'apport des pastilles.

## Consignes relatives aux méthodes

- Tenir compte des possibilités d'utilisation, des instructions d'analyse et des effets de matrice des méthodes.
- Les réactifs sont destinés aux analyses chimiques et ne doivent en aucun cas être laissés entre des mains d'enfants.
- Éliminer les solutions de réactif conformément à la législation.
- En cas de besoin, demander des fiches de données de sécurité.  
(Internet: [www.aqualytic.de](http://www.aqualytic.de))

**Positionnement (Ø 24 mm):**

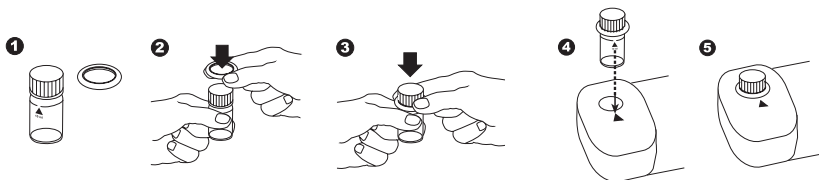

**Remplissage correct de la cuvette:**

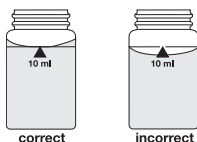

**Remplacement des piles:**

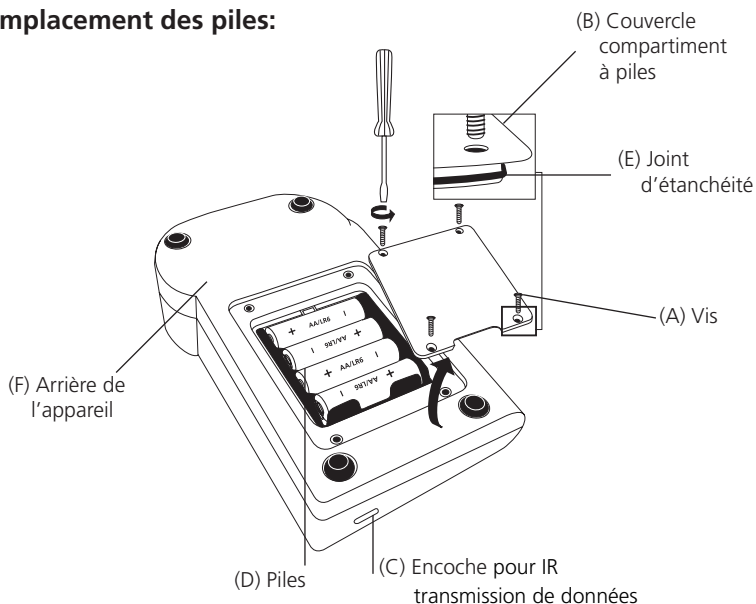

**ATTENTION:**

**Pour garantir une parfaite étanchéité du photomètre, placer le joint d'étanchéité en position (E) et visser le couvercle du compartiment à piles (B).**

Si la pile est enlevée de l'appareil pendant plus d'une minute, le programme de date-heure apparaît automatiquement dès le démarrage de l'appareil, au rétablissement de l'alimentation en tension (insertion de la nouvelle pile).



MÉTHODE



## Mise en service

Mettre en marche l'appareil en actionnant la touche [ON/OFF].

Le message suivant apparaît sur l'affichage:

Sélectionner la méthode avec la touche [MODE].

### Scroll Memory (SM)

Dans les appareils multiparamétriques, l'ordre des différentes méthodes est défini. Après la mise en marche de l'appareil, ce dernier affiche automatiquement la méthode qui avait été sélectionnée en dernier avant l'arrêt de l'appareil. De cette manière, l'appareil permet un accès privilégié aux méthodes préférées.

MÉTHODE

Le message suivant apparaît sur l'affichage:

Verser l'échantillon d'eau dans une cuvette propre jusqu'au repère de 10 ml, fermer le couvercle de la cuvette et mettre la cuvette dans la chambre de mesure. Positionnement  $\bar{X}$ .

Appuyer sur la touche [ZERO/TEST] (cf. OTZ).

Le symbole de méthode clignote pendant 8 secondes env.

Le message suivant apparaît sur l'affichage:

Une fois le calage du zéro achevé, retirer la cuvette de la chambre de mesure. Après l'ajout de réactif, la coloration caractéristique se forme.

Refermer la cuvette et la positionner dans la chambre de mesure en faisant coïncider les repères  $\bar{X}$ .

Appuyer sur la touche [ZERO/TEST].

(au Compte à rebours /durée de réaction cf. page 51)

Le symbole de méthode clignote pendant 3 secondes env.

Le résultat s'affiche à l'écran d'affichage.

Le résultat est enregistré automatiquement.



MÉTHODE

RÉSULTAT

### Répétition de l'analyse:

Appuyer une nouvelle fois sur la touche [ZERO/TEST].

### OTZ (One Time Zero)

La compensation à zéro (Zero) reste mémorisée jusqu'à l'arrêt de l'appareil. Il n'est pas nécessaire de procéder à une nouvelle compensation à zéro avant chaque analyse si l'analyse est effectuée sur le même échantillon d'eau et si les conditions d'essai sont identiques. Une nouvelle compensation à zéro peut être effectuée à tout moment si elle s'avère nécessaire.



### Nouveau calage du zéro:

Appuyer sur la touche [ZERO/TEST] pendant 2 secondes.



### Affichage rétro-éclairé



Appuyer sur la touche [!] pour activer ou désactiver le rétro-éclairage de l'affichage. Pendant l'opération de mesure, le rétro-éclairage se désactive automatiquement.

### Lecture de données mémorisées



L'appareil allumé, appuyer sur la touche [!] pendant plus de 4 secondes pour accéder directement au menu de la mémoire.

### Compte à rebours / durée de réaction

Pour les méthodes nécessitant une certaine durée de réaction, il est possible d'activer une fonction optionnelle de compte à rebours:



Appuyer sur la touche [!] et la maintenir enfoncée.

Appuyer sur la touche [ZERO/TEST].

Lâcher la touche [!]; le compte à rebours commence.

La mesure s'effectue automatiquement après écoulement du compte à rebours.



Il est possible d'interrompre le compte à rebours en appuyant sur la touche [ZERO/TEST]. La mesure s'effectue aussitôt.

**Attention:**

**le non respect de la durée de réaction peut provoquer des erreurs de mesure.**

CL 6

**Chlore avec pastilles**  
**0,01 – 6,0 mg/l****a) Chlore libre**

0.0.0

Verser **10 ml d'échantillon** dans une cuvette de 24 mm propre et procéder au calage du zéro (voir « mise en service »).

Retirer **la cuvette** de la chambre de mesure et **la vider en y laissant quelques gouttes**.

Ajouter **une pastille de DPD No. 1** directement de l'emballage protecteur et l'écraser à l'aide d'un agitateur propre.

Verser de l'échantillon dans la cuvette jusqu'à la marque de 10 ml.

Bien refermer la cuvette avec le couvercle et mélanger le contenu en agitant jusqu'à dissolution de la pastille.

Mettre la cuvette dans la chambre de mesure. Positionnement  $\Sigma$ .

Appuyer sur la touche [ZERO/TEST].

Le symbole de méthode clignote pendant 3 secondes env.

Le résultat s'affiche sur l'écran, en mg/l Chlore libre.



CL 6

RÉSULTAT

**b) Chlore total**

Ajouter **une pastille de DPD No. 3** directement de l'emballage protecteur dans le même échantillon et l'écraser à l'aide d'un agitateur propre.

Bien refermer la cuvette avec le couvercle et mélanger le contenu en agitant jusqu'à dissolution de la pastille.

Mettre la cuvette dans la chambre de mesure. Positionnement  $\Sigma$ .

**Attendre un temps de réaction de 2 minutes.**

(possible d'activer compte à rebours, cf. page 51)

Le symbole de méthode clignote pendant 3 secondes env.

Le résultat s'affiche sur l'écran, en mg/l Chlore total.



CL 6

RÉSULTAT

**c) Chlore combiné**

Chlore combiné = Chlore total – Chlore libre

**Tolérance de mesure:**

- 0 – 1 mg/l:  $\pm 0,05$  mg/l
- > 1 – 2 mg/l:  $\pm 0,10$  mg/l
- > 2 – 3 mg/l:  $\pm 0,20$  mg/l
- > 3 – 4 mg/l:  $\pm 0,30$  mg/l
- > 4 – 6 mg/l:  $\pm 0,40$  mg/l

**Remarques:**

1. Nettoyage des cuvettes  
Beaucoup de produits de nettoyage domestiques (par exemple les produits à laver la vaisselle) comportent des agents réducteurs, il est possible que lors de la détermination du chlore les résultats soient de moindre précision. Pour éviter ces erreurs de mesure, il est conseillé d'employer des récipients et instruments en verre insensible aux effets du chlore. Pour ce faire, il convient de laisser les récipients et instruments en verre pour une durée d'une heure dans une solution d'hypochlorite de sodium (0,1g/l) et de bien les rincer à l'eau déminéralisée.
2. Pour la détermination individuelle du chlore libre et du chlore total, il est conseillé d'employer un jeu séparé pour chaque analyse (cf. EN ISO 7393-2, paragraphe 5.3).
3. Lors de la préparation de l'échantillon, éviter les émanations de chlore, par exemple par la pipette ou l'agitation. L'analyse doit avoir lieu aussitôt après le prélèvement de l'échantillon.
4. La coloration due au DPD survient lorsque la valeur pH est comprise entre 6,2 et 6,5. Le réactif comporte à cet effet un tampon permettant un ajustement de la valeur pH. Il convient d'ajuster la valeur pH des eaux fortement alcalines ou acides à une plage entre 6 et 7 (au moyen de 0,5 mol/l d'acide sulfurique ou 1 mol/l de soude caustique).
5. Les concentrations supérieures à 10 mg/l de chlore peuvent provoquer des résultats allant jusqu'à 0 mg/l. Dans ce cas, il convient de diluer l'échantillon d'eau avec de l'eau libre de chlore et recommencer la mesure (test de plausibilité).
6. Turbidités (elles sont la cause d'erreurs de mesure):  
Les échantillons comportant un taux élevé de calcium\* et/ou une haute conductivité\* peuvent sous l'action de la pastille de DPD No. 1 devenir troubles et provoquer ainsi des erreurs de mesure. Dans ce cas, il convient d'utiliser comme alternative la pastille réactif de DPD No. 1 High Calcium.  
Une turbidité survenue après l'apport d'une pastille de DPD No. 3 peut être empêchée en ajoutant une pastille de DPD No. 1 High Calcium et de DPD No. 3 High Calcium.  
La pastille de DPD No. 1 High Calcium ne doit être utilisé qu'en conjonction avec la pastille de DPD No. 3 High Calcium.  
*\* il est impossible d'indiquer des valeurs exactes car l'apparition de turbidité dépend du mode et de la composition de l'eau d'échantillon.*
7. Tous les agents d'oxydation contenus dans les échantillons réagissent comme le chlore ce qui entraîne des résultats trop élevés.

CL 6

**Chlore avec réactifs liquides**  
**0,02 – 4,0 mg/l****a) Chlore libre**

0.0.0

Verser **10 ml d'échantillon** dans une cuvette de 24 mm propre et procéder au calage du zéro (voir «mise en service»).

Retirer la cuvette de la chambre de mesure et la vider.

Tenir le flacon compte-gouttes verticalement et en appuyant lentement, verser de grosses gouttes de même taille dans la cuvette:

**6 gouttes de solution tampon DPD 1****2 gouttes de solution de réaction DPD 1**

Verser de l'échantillon dans la cuvette jusqu'à la marque de 10 ml.

Bien refermer la cuvette avec le couvercle et mélanger le contenu en agitant légèrement.

Mettre la cuvette dans la chambre de mesure. Positionnement  $\Sigma$ .

Appuyer sur la touche [ZERO/TEST].

Le symbole de méthode clignote pendant 3 secondes env.

Le résultat s'affiche sur l'écran, en mg/l Chlore libre.



CL 6

RÉSULTAT

**b) Chlore total**

Aussitôt après la mesure, ajouter

**3 gouttes de solution DPD 3** à l'échantillon déjà coloré.

Bien refermer la cuvette avec le couvercle et mélanger le contenu en agitant légèrement.

Mettre la cuvette dans la chambre de mesure. Positionnement  $\Sigma$ .

**Attendre un temps de réaction de 2 minutes.**

(possible d'activer compte à rebours, cf. page 51)

Le symbole de méthode clignote pendant 3 secondes env.

Le résultat s'affiche sur l'écran, en mg/l Chlore total.



CL 6

RÉSULTAT

**c) Chlore combiné**

Chlore combiné = Chlore total – Chlore libre

**Tolérance de mesure:**

0 – 1 mg/l:  $\pm 0,05$  mg/l

> 1 – 2 mg/l:  $\pm 0,10$  mg/l

> 2 – 3 mg/l:  $\pm 0,20$  mg/l

> 3 – 4 mg/l:  $\pm 0,30$  mg/l

**Remarques:**

1. Nettoyage des cuvettes  
Beaucoup de produits de nettoyage domestiques (par exemple les produits à laver la vaisselle) comportent des agents réducteurs, il est possible que lors de la détermination du chlore les résultats soient de moindre précision. Pour éviter ces erreurs de mesure, il est conseillé d'employer des récipients et instruments en verre insensible aux effets du chlore. Pour ce faire, il convient de laisser les récipients et instruments en verre pour une durée d'une heure dans une solution d'hypochlorite de sodium (0,1g/l) et de bien les rincer à l'eau déminéralisée.
2. Pour la détermination individuelle du chlore libre et du chlore total, il est conseillé d'employer un jeu séparé pour chaque analyse (cf. EN ISO 7393-2, paragraphe 5.3).
3. Lors de la préparation de l'échantillon, éviter les émanations de chlore, par exemple par la pipette ou l'agitation. L'analyse doit avoir lieu aussitôt après le prélèvement de l'échantillon.
4. La coloration due au DPD survient lorsque la valeur pH est comprise entre 6,2 et 6,5. Le réactif comporte à cet effet un tampon permettant un ajustement de la valeur pH. Il convient d'ajuster la valeur pH des eaux fortement alcalines ou acides à une plage entre 6 et 7 (au moyen de 0,5 mol/l d'acide sulfurique ou 1 mol/l de soude caustique).
5. Les concentrations supérieures à 4 mg/l de chlore en cas d'utilisation des réactifs liquides peuvent provoquer des résultats allant jusqu'à 0 mg/l. Dans ce cas, il convient de diluer l'échantillon d'eau avec de l'eau libre de chlore et recommencer la mesure (test de plausibilité).
6. Après utilisation des réactifs liquides, refermer aussitôt les flacons compte-gouttes avec le bouchon à vis de même couleur.  
**Stocker le jeu de réactifs en lieu frais à une température entre +6°C et 10°C.**
7. Tous les agents d'oxydation contenus dans les échantillons réagissent comme le chlore ce qui entraîne des résultats trop élevés.

CLO2

## Dioxyde de chlore avec pastilles 0,02 – 11 mg/l

### a) Dioxyde de chlore sans chlore

0.0.0

Verser **10 ml d'échantillon** dans une cuvette de 24 mm propre et procéder au calage du zéro (voir «mise en service»).

Retirer la cuvette de la chambre de mesure et la vider en y laissant quelques gouttes.

Ajouter **une pastille de DPD No. 1** directement de l'emballage protecteur et l'écraser à l'aide d'un agitateur propre.

Verser de l'échantillon dans la cuvette jusqu'à la marque de 10 ml. Bien refermer la cuvette avec le couvercle et mélanger le contenu en agitant jusqu'à dissolution complète de la pastille.

Mettre la cuvette dans la chambre de mesure. Positionnement  $\times$ .

Appuyer sur la touche [Zero/Test].

Le symbole de méthode clignote pendant 3 secondes env.

Le résultat s'affiche sur l'écran, en mg/l de dioxyde de chlore.



CLO2

RÉSULTAT

### b) Dioxyde de chlore avec chlore

Remplir une cuvette propre avec **10 ml d'échantillon**.

Ajouter **une pastille de GLYCINE** directement de l'emballage protecteur dans l'échantillon de 10 ml et l'écraser à l'aide d'un agitateur propre.

Bien refermer la cuvette avec le couvercle et mélanger le contenu en agitant jusqu'à dissolution de la pastille.

0.0.0

Verser **10 ml d'échantillon dans une deuxième cuvette** de 24 mm propre et procéder au calage du zéro (voir «mise en service»).

Retirer **la cuvette** de la chambre de mesure et **la vider**.

Ajouter **une pastille de DPD No. 1** directement de l'emballage protecteur et l'écraser à l'aide d'un agitateur propre.

Verser le contenu de la première cuvette (solution de Glycine) dans la cuvette préparée.

Bien refermer la cuvette avec le couvercle et mélanger le contenu en agitant jusqu'à dissolution de la pastille.

Mettre la cuvette dans la chambre de mesure. Positionnement  $\times$ .

Appuyer sur la touche [ZERO/TEST].

Le symbole de méthode clignote pendant 3 secondes env.

Le résultat s'affiche sur l'écran, en mg/l de dioxyde de chlore.



CLO2

RÉSULTAT

**Remarques:**

1. Nettoyage des cuvettes  
Beaucoup de produits de nettoyage domestiques (par exemple les produits à laver la vaisselle) comportent des agents réducteurs, il est possible que lors de la détermination du dioxyde de chlore les résultats soient de moindre précision. Pour éviter ces erreurs de mesure, il est conseillé d'employer des récipients et instruments en verre insensible aux effets du chlore. Pour ce faire, il convient de laisser les récipients et instruments en verre pour une durée d'une heure dans une solution d'hypochlorite de sodium (0,1g/l) et de bien les rincer à l'eau déminéralisée.
2. Lors de la préparation de l'échantillon, éviter les émanations de dioxyde de chlore, par exemple par la pipette ou l'agitation. L'analyse doit avoir lieu aussitôt après le prélèvement de l'échantillon.
3. La coloration due au DPD survient lorsque la valeur pH est comprise entre 6,2 et 6,5. Le réactif comporte à cet effet un tampon permettant un ajustement de la valeur pH. Il convient d'ajuster la valeur pH des eaux fortement alcalines ou acides à une plage entre 6 et 7 (au moyen de 0,5 mol/l d'acide sulfurique ou 1 mol/l de soude caustique).
4. Les concentrations supérieures à 19 mg/l de dioxyde de chlore peuvent provoquer des résultats allant jusqu'à 0 mg/l. Dans ce cas, il convient de diluer l'échantillon d'eau avec de l'eau libre de chlore/dioxyde de chlore et recommencer la mesure (test de plausibilité).
5. Tous les agents d'oxydation contenus dans les échantillons réagissent comme le dioxyde de chlore ce qui entraîne des résultats trop élevés.

**Tolérance de mesure:**

- 0 – 1,9 mg/l:  $\pm 0,1$  mg/l
- > 1,9 – 3,8 mg/l:  $\pm 0,2$  mg/l
- > 3,8 – 5,7 mg/l:  $\pm 0,4$  mg/l
- > 5,7 – 7,6 mg/l:  $\pm 0,6$  mg/l
- > 7,6 – 11 mg/l:  $\pm 0,8$  mg/l

**PH**

**Valeur pH avec pastilles  
6,5 – 8,4**

**0.0.0**

Verser **10 ml d'échantillon** dans une cuvette de 24 mm propre et procéder au calage du zéro (voir «mise en service»).

Ajouter **une pastille de PHENOL RED PHOTOMETER** directement de l'emballage protecteur dans l'échantillon de 10 ml et l'écraser à l'aide d'un agitateur propre.

Bien refermer la cuvette avec le couvercle et mélanger le contenu en agitant jusqu'à dissolution de la pastille.

Mettre la cuvette dans la chambre de mesure. Positionnement  $\times$ .

Appuyer sur la touche [ZERO/TEST].

Le symbole de méthode clignote pendant 3 secondes env.

Le résultat de la mesure s'affiche et indique la valeur pH.



**PH**

**RÉSULTAT**

**Tolérance de mesure:**  $\pm 0,1$  pH

**Remarques:**

1. Pour la détermination de la valeur pH photométrique, n'utiliser que des pastilles PHENOL RED avec une inscription noire sur l'emballage indiquant PHOTOMETER.
2. Les échantillons d'eau à faible dureté de carbonate \* peuvent conduire à des valeurs erronées de pH.  
\* $K_{s4.3} < 0,7$  mmol/l  $\triangleq$  alcalinité totale < 35 mg/l  $CaCO_3$ .
3. Les valeurs pH inférieures à 6,5 et supérieures à 8,4 peuvent conduire à des résultats compris dans la plage de mesure.
4. L'exactitude de la détermination colorimétrique des valeurs pH est tributaire de différentes circonstances périphériques (capacité tampon de l'échantillon, salinité etc.).
5. Erreur due aux sels  
Correction des résultats de test (valeurs moyennes) pour les échantillons avec un contenu en sels de:

Indicateur	Contenu en sels		
	1 molaire	2 molaire	3 molaire
Rouge de phenol	- 0,21	- 0,26	- 0,29

Les valeurs de Parson et Douglas (1926) sont basées sur l'utilisation des tampons de Clark et Lubs. 1 M NaCl = 58,4 g/l = 5,8 %

**PH**

**Valeur pH avec réactif liquide  
6,5 – 8,4**

**0.0.0**

Verser **10 ml d'échantillon** dans une cuvette de 24 mm propre et procéder au calage du zéro (voir «mise en service»).

Tenir le flacon compte-gouttes verticalement et en appuyant lentement, verser de grosses gouttes de même taille dans la cuvette:

**6 gouttes de solution de PHENOL RED**

Bien refermer la cuvette avec son couvercle et mélanger le contenu en agitant légèrement.

Mettre la cuvette dans la chambre de mesure. Positionnement  $\Sigma$ .

Appuyer sur la touche [ZERO/TEST].

**PH**

Le symbole de méthode clignote pendant 3 secondes env.

**RÉSULTAT**

Le résultat de la mesure s'affiche et indique la valeur pH.

**Tolérance de mesure:**  $\pm 0,2$  pH

**Remarques:**

1. Lors de l'analyse d'eau chlorée, la teneur en résidus de chlore peut conditionner la réaction de coloration du réactif liquide. La mesure du pH n'en sera pas gênée si l'on met un petit cristal de sulfate de sodium ( $\text{Na}_2\text{S}_2\text{O}_3 \cdot 5 \text{H}_2\text{O}$ ) dans la solution d'échantillon avant de diluer la solution de PHENOL RED. Les pastilles de PHENOL RED contiennent déjà du thiosulfate.
2. Les différentes tailles de gouttes peuvent provoquer de plus grandes déviations des résultats de test qu'en cas d'utilisation de pastilles. L'emploi d'une pipette (0,18 ml correspondent à 6 gouttes) permet de minimiser ces écarts.
3. Il convient de refermer les flacons compte-gouttes immédiatement après l'emploi avec leur bouchon de couleur respectif.
4. **Conserver le réactif au frais entre 6°C et 10°C.**

S:4.3

## Capacité acide K<sub>s4.3</sub> avec pastilles 0,1 – 4 mmol/l

0.0.0

Verser **10 ml d'échantillon** dans une cuvette de 24 mm propre et procéder au calage du zéro (voir «mise en service»).

Ajouter **une pastille de ALKA-M-PHOTOMETER** directement de l'emballage protecteur dans l'échantillon de 10 ml et l'écraser à l'aide d'un agitateur propre.

Bien refermer la cuvette avec le couvercle et mélanger le contenu en agitant jusqu'à dissolution complète de la pastille.

Mettre la cuvette dans la chambre de mesure. Positionnement  $\Sigma$ .

Appuyer sur la touche [ZERO/TEST].

Le symbole de méthode clignote pendant 3 secondes env.

Le résultat de la mesure s'affiche et indique la capacité acide K<sub>s4.3</sub> en mmol/l.



S:4.3

RÉSULTAT

**Tolérance de mesure:** ± 5% (sur toute la plage)

### Remarques:

1. Les notions d'alcalinité m, valeur m, alcalinité totale et capacité acide K<sub>s4.3</sub> sont identiques.
2. L'observation exacte de la quantité de 10 ml d'échantillon est décisive pour l'exactitude du résultat d'analyse.
3. Table de conversion:

capacité acide K <sub>s4.3</sub> en mmol/l	CaCO <sub>3</sub> calcium carbonate facteur	°dH* dureté, allemande facteur	°fH dureté, française facteur	°eH dureté, anglaise facteur
x facteur = résultat	50	2,8	5,0	3,5

\* dureté du carbonate (rapport = anions de carbonate)  
Exemple: 2,5 mmol/l · 2,8 = 7,0° dureté, allemande (°dH)





## Sélection menu

Appuyer sur la touche [MODE] et la **maintenir enfoncée**.

Mettre en marche l'appareil en actionnant la touche [ON/OFF]. 3 virgules décimales apparaissent à l'afficheur, relâcher la touche [MODE].

La touche [!] permet la sélection des points de menu suivants:

- ▲ diS Lecture de données mémorisées
- ▲ Prt Imprimer des données mémorisées
- ▲ ▽ Réglage de la date et de l'heure
- ▼ Réglage par l'utilisateur

Le point de menu sélectionné est indiqué par une flèche dans l'afficheur.



## ▲ diS – Lecture de données mémorisées

Après la confirmation de la sélection par la touche [MODE], l'appareil affiche les 16 dernières mesures au format suivant (ligne par ligne en une séquence automatique, 3 secondes par ligne, jusqu'à l'affichage du dernier résultat):

Numéro d'ordre	n xx (xx: 16...1)
Année	YYYY (par exemple 2011)
Date	MM.dd (MoisMois.JourJour)
Heure	hh:mm (HeureHeure:MinuteMinute)
Méthode	Symbole de méthode
Résultat	x,xx

Par une pression sur la touche [ZERO/TEST], vous répétez l'affichage automatique de l'article de données sélectionné.

En appuyant sur la touche [MODE], vous faites défiler tous les jeux de données mémorisés.

Une pression sur la touche [!] vous permet de quitter le menu.



## ▲ Prt – Transmettre des données mémorisées (vers une imprimante ou un PC)

**ATTENTION:** Pour la transmission des données mémorisées vers une imprimante ou un PC, il faut disposer d'un module de transmission infrarouge de données (IRiM).

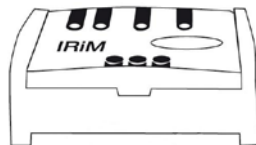

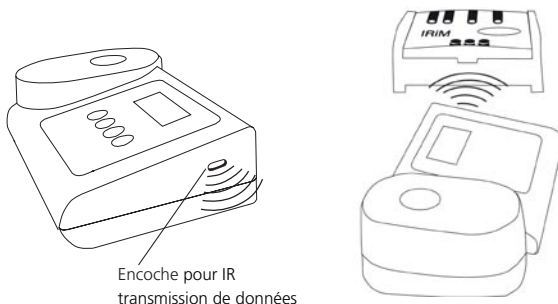

**PrtG**

L'IRiM et les appareils périphériques doivent être opérationnels. Une pression sur la touche [MODE] démarre la transmission ; l'appareil affiche pendant 1 seconde environ «Prt» (impression). Puis, il affiche le numéro du premier article de données et transmet les données. Tous les articles de données mémorisés sont transmis successivement. A la fin de la transmission, l'appareil passe au mode de mesure.



Une pression sur la touche [On/Off] permet d'arrêter la procédure de transmission. L'appareil s'éteint.

**E 132**

Dans le cas où la communication n'est possible avec aucun IRiM, un dépassement de délai d'attente [Time-out] intervient au terme de 2 minutes environ. L'appareil affiche le numéro d'erreur E 132 pendant 4 secondes env., puis il rentre au mode de mesure normal (voir également le mode d'emploi de l'IRiM).



**2 3 Réglage de la date et de l'heure (format 24 heures)**



Après la confirmation de la sélection par la touche [MODE], le paramètre à régler s'affiche pendant 2 secondes.

**SET**

Le réglage commence par l'année (YYYY), suivie de la valeur actuelle, que vous devez éventuellement modifier. Il en est de même pour le mois (MM), le jour (dd), les heures (hh) et les minutes (mm). Pour le réglage des minutes, vous réglez d'abord les minutes en pas de 10; après une pression sur la touche [!], vous réglez ensuite les minutes en pas de 1.

**DATE**

**YYYY  
(2 sec.)**



Augmentation de la valeur à régler par des pressions sur la touche [MODE].



Réduction de la valeur à régler par des pressions sur la touche [ZERO/TEST].



Par une pression sur la touche [!], vous accédez à la prochaine valeur à régler.

Après le réglage des minutes et une pression sur la touche [!], l'afficheur affiche «IS SET» et l'appareil retourne automatiquement au mode de mesure.



## 4 Réglage par l'utilisateur

### Explication:

Réglage par l'utilisateur (affichage en mode réglage)

Réglage à la fabrication (affichage en mode réglage)

Après la confirmation de la sélection par une pression sur la touche [MODE], l'affichage affiche en alternance: CAL/«Méthode».

Faire défiler avec la touche [MODE] jusqu'à la méthode qui doit être réglée.

Verser le standard dans une cuvette propre jusqu'au repère de 10 ml, fermer le couvercle de la cuvette et mettre la cuvette dans la chambre de mesure. Positionnement  $\bar{X}$ .

Appuyer sur la touche [ZERO/TEST].

Le symbole de méthode clignote pendant 8 secondes environ.

La confirmation du calage du zéro 0.0.0 s'affiche en alternance avec CAL.

Effectuer la mesure avec un standard de concentration connue comme il a été décrit pour la méthode souhaitée.

Appuyer sur la touche [ZERO/TEST].

Le symbole de méthode clignote pendant 3 secondes environ.

Le résultat apparaît en alternance avec CAL.

Si le résultat correspond à la valeur du standard utilisé (dans les limites de la tolérance à prendre en compte), quitter le mode de réglage par une pression sur la touche [ON/OFF].

Modification de la valeur affichée:

1 x pression sur la touche [MODE] augmente le résultat affiché d'un chiffre.

1 x pression sur la touche [ZERO/TEST] réduit le résultat affiché d'un chiffre.

Appuyer plusieurs fois sur les touches jusqu'à ce que le résultat affiché corresponde à la valeur du standard utilisé.

En appuyant sur la touche [ON/OFF], calculer le nouveau facteur de correction et le faire mémoriser au niveau réglage par l'utilisateur.

L'afficheur montre pendant 3 secondes la confirmation du réglage.

Un réglage séparé des secteurs de mesure dioxyde de chlore n'est pas possible. On a recours au réglage du secteur de mesure du chlore.

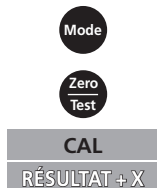
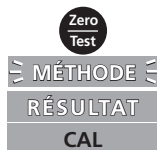
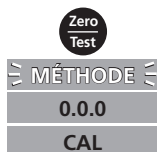
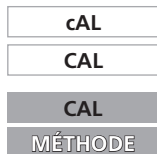

## Retour au réglage usine

Le retour du réglage utilisateur au réglage usine n'est possible que pour toutes les méthodes à la fois.

Pour une méthode qui a été réglée par l'utilisateur, une flèche est affichée à la position Cal lors de l'affichage du résultat à l'afficheur.

Procéder de la manière suivante pour remettre l'appareil au réglage usine:

Maintenir **simultanément enfoncées** les touches [MODE] et [ZERO/TEST].

Mettre en marche l'appareil en actionnant la touche [ON/OFF].  
Après 1 seconde environ, relâcher les touches [MODE] et [ZERO/TEST].

L'affichage montre en alternance:



L'appareil est maintenant à l'état de la livraison.  
(SEL est l'abréviation de Select: sélectionner)

**ou:**



L'appareil travaille avec un réglage effectué par l'utilisateur.  
(Si le réglage utilisateur doit être maintenu, mettre l'appareil à l'arrêt en appuyant sur la touche [ON/OFF]).

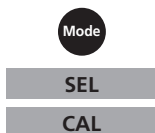

Une pression sur la touche [MODE] active simultanément le réglage usine pour toutes les méthodes.

L'affichage montre en alternance:



Arrêter l'appareil par une pression sur la touche [ON/OFF].

**Caractéristiques techniques**

Appareil	trois longueurs d'onde, sélection automatique de la longueur d'onde, colorimètre à lecture directe
Système optiques:	DEL, filtre d'interférences (IF) et détecteur optique à la chambre de mesure transparente Plages de longueur d'onde de filtre d'interférence: 530 nm $\Delta \lambda = 5$ nm 560 nm $\Delta \lambda = 5$ nm 610 nm $\Delta \lambda = 6$ nm
Précision de longueur d'onde	$\pm 1$ nm
Précision photométrique*	3% FS (T = 20° C – 25° C)
Résolution photométrique	0,01 A
Alimentation en courant électrique	4 piles (AA/LR6)
Durée de fonctionnement	53 heures de fonctionnement ou 15000 mesures en utilisation permanente en désactivant le rétro-éclairage
Auto-OFF	arrêt automatique de l'appareil 10 minutes environ après la dernière pression sur une touche
Affichage	Ecran à cristaux liquides à éclairage par le fond (sur pression sur une touche)
Mémoire	Mémoire circulaire interne pour 16 articles de données
Interface	interface IR pour transfert de données
Heure	Horloge à temps réel et date
Réglage	Réglage usine et réglage utilisateur. Le retour du réglage usine est possible à tout moment.
Dimensions	190 x 110 x 55 mm (L x l x H)
Poids	455 g environ (avec pile)
Conditions ambiantes	température: 5–40°C 30–90% d'humidité relative de l'air (sans condensation)
Étanche à l'eau	assimilé IP 68 (1 heure à 0,1 m); appareil flottable

*\*mesure effectuée au moyen de solutions standard*

La précision spécifique des appareils n'est garantie que pour une utilisation des réactifs originaux joints par le fabricant.

## Informations à l'utilisateur

**Hi**

Plage de mesure dépassée ou turbidité trop élevée.

**Lo**

Plage de mesure pas atteinte.



Remplacer immédiatement les piles, impossible de continuer à travailler.

**btLo**

Tension des piles insuffisante pour le rétro-éclairage du display. Mesure toutefois possible.

Store  
Cal  
Time  
**RÉSULTAT**  
Date  
Cal

Pour une méthode qui a été réglée par l'utilisateur, une flèche est affichée à la position Cal lors de l'affichage du résultat à l'afficheur (voir «Retour au réglage usine»).

## Messages d'erreur

**E27 / E28 / E29**

Absorption de lumière trop élevée.  
Cause par exemple: système optique encrassé.

**E 10 / E 11**

Facteur de réglage en dehors de la plage autorisée.

**E 20 / E 21**

Le détecteur reçoit trop de lumière.

**E23 / E24 / E25**

Le détecteur reçoit trop de lumière.

**E 22**

La pile était trop faible pendant la mesure. Changer la pile.

**E 70**

CL 6: réglage de fabrication defectueux / supprimé

**E 71**

CL 6: réglage par l'utilisateur defectueux / supprimé

**E 74**

pH: réglage de fabrication defectueux / supprimé

**E 75**

pH: réglage par l'utilisateur defectueux / supprimé

**E 76**

S:4.3: réglage de fabrication defectueux / supprimé

**E 77**

S:4.3: réglage par l'utilisateur defectueux / supprimé

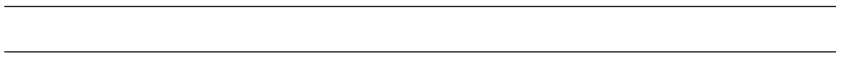

• <b>Algemene aanwijzingen</b> . . . . .	70
Opmerkingen over de manier van werken met het apparaat . . . . .	70
Opmerkingen over de methoden . . . . .	70
Wisselen van de batterijen . . . . .	71
• <b>Functiebeschrijving</b> . . . . .	72
Ingebruikneming . . . . .	72
OTZ (One Time Zero) . . . . .	72
Achtergrondverlichting van het display . . . . .	73
Het uitlezen van opgeslagen gegevens . . . . .	73
Countdown / reactietijd . . . . .	73
• <b>Methoden</b> . . . . .	74
Chloor met tablet . . . . .	74
Chloor met vloeibare reagens . . . . .	76
Chloordioxide met tablet . . . . .	78
pH-waarde met tablet . . . . .	80
pH-waarde met vloeibare reagens . . . . .	81
Zuurcapaciteit Ks4.3 met tablet . . . . .	82
• <b>Menu-opties</b> . . . . .	84
Menukeuze . . . . .	84
Het uitlezen van opgeslagen gegevens . . . . .	84
Verzenden van opgeslagen gegevens (naar printer of PC) . . . . .	84
Instellen van datum en tijd (24 h-formaat) . . . . .	85
• <b>Instelling</b> . . . . .	86
Gebruikersinstelling . . . . .	86
Terugkeren naar de fabrieksinstelling . . . . .	87
• <b>Technische gegevens</b> . . . . .	88
Instructies voor de gebruiker . . . . .	89
Foutmeldingen . . . . .	89

## Opmerkingen over de manier van werken met het apparaat

1. De cuvetten, deksels en de roerstaaf moeten **na elke analyse** grondig worden schoongemaakt om meetfouten door vertraagde reacties te voorkomen. Reeds geringe hoeveelheden achtergebleven reagentia kunnen tot incorrecte metingen leiden.
2. De buitenkanten van de cuvetten moeten schoon en droog zijn alvorens de analyse uit te voeren. Vingerafdrukken of waterdruppels op de lichtdoorlatende oppervlakken van de cuvetten leiden tot incorrecte metingen.
3. Het instellen van de nulwaarde en de test moeten met dezelfde cuvet worden uitgevoerd omdat de cuvetten onderling lichte tolerantieafwijkingen kunnen vertonen.
4. De cuvet moet voor het instellen van de nulwaarde en de test steeds zodanig in de meetschacht worden geplaatst, dat de schaalverdeling met het witte driehoekje in de richting van de markering op de behuizing wijst.
5. Het instellen van de nulwaarde en de test moeten gebeuren wanneer het deksel op de gesloten is. Het deksel van de cuvet moet voorzien zijn van een afdichtring.
6. De vorming van belletjes aan de binnenkant van de cuvet leidt tot incorrecte metingen. In dit geval wordt de cuvet met het bijbehorende deksel gesloten en lost u de belletjes op door de cuvet heen en weer te bewegen alvorens de test uit te voeren.
7. Het binnendringen van water in de meetschacht moet vermeden worden, dit kan leiden tot incorrecte meetresultaten.
8. Vervuiling van de transparante meetschacht zal tot foute meetwaarden leiden. Controleer de transparante meetschacht regelmatig op vervuiling en reinig indien nodig. Voor de reiniging kunt u gebruik maken van vochtige brillendoekjes en wattenstaafjes.
9. Grote temperatuurverschillen tussen fotometer en omgeving kunnen tot foute meetwaarden leiden, b.v. door de vorming van condens in de meetschacht of op het cuvet.
10. Bescherm het toestel tijdens het gebruik tegen directe instraling door zonlicht.
11. De tabletten met reagens moeten direct vanuit de folie aan het watermonster worden toegevoegd zonder ze met de vingers aan te raken.
12. De volgorde waarin de reagentia moeten worden toegevoegd, dient absoluut in acht te worden genomen.

## Opmerkingen over de methoden

- Let op de toepassingsmogelijkheden, analysevoorschriften en matrixeffecten van de methoden.
- Reagentia zijn bedoeld voor chemische analyse en mogen niet in handen van kinderen terechtkomen.
- Verwijder reagensoplossingen volgens de afvalverwijderingsvoorschriften.
- Vraag indien nodig de veiligheidsinformatiebladen aan.  
(Internet: [www.aqualytic.de](http://www.aqualytic.de))

**Plaatsing van de cuvet (Ø 24 mm):**

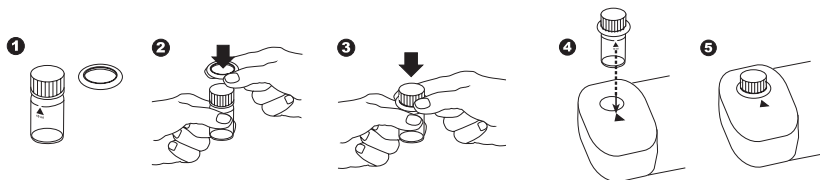

**De cuvet correct vullen:**

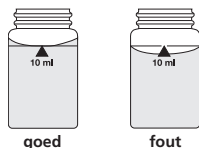

**Wisselen van de batterijen:**

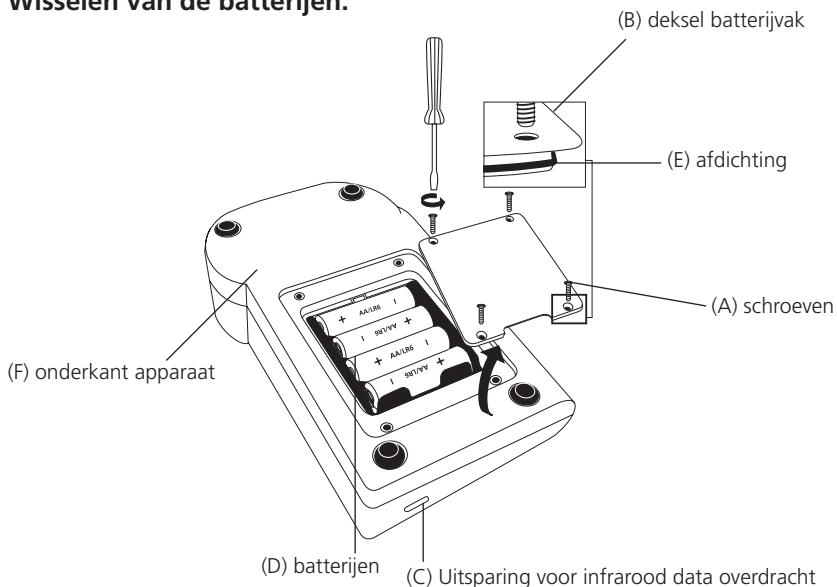

**LET OP:**

**Om een volledige afdichting van de fotometer te kunnen garanderen moet de afdichting (E) gemonteerd en het batterijvakdeksel (B) vastgeschroefd zijn.**

Wanneer de batterijen langer dan 1 minuut uit het toestel worden gehaald, verschijnt nadat de stroomvoorziening hersteld is (plaatsen van de nieuwe batterijen) bij het inschakelen van het toestel automatisch het datum-tijd-programma.

## Ingebruikneming



METHODE



Schakel het toestel in met behulp van de toets [ON/OFF].

Op het display verschijnt:

Kies de gewenste analyse met de toets [MODE].

### Scroll Memory (SM)

Bij multiparameter apparaten is de volgorde van de verschillende bepalingen vastgelegd. Na het inschakelen van de fotometer wordt automatisch de laatst gebruikte bepaling voor het uitschakelen van de fotometer weergegeven. Dit maakt een snellere toegang tot de meest gebruikte bepalingen mogelijk.

METHODE



METHODE

0.0.0

Op het display verschijnt:

Schone cuvet tot aan de 10 ml-markering vullen met het water monster, het deksel op de cuvet draaien en de cuvet in de meetschacht  $\chi$  plaatsen.

Druk op de toets [ZERO/TEST] (zie OTZ).

Het methode-symbool knippert gedurende ca. 8 seconden.

Op het display verschijnt:

Na afloop van het instellen van de nulwaarde de cuvet uit de meet-schacht halen. Door toevoeging van de reagentia ontwikkelt zich de karakteristieke kleuring.

Sluit de cuvet weer en plaats deze in de meetschacht  $\chi$ .

Druk op de toets [ZERO/TEST].  
(voor countdown/reactietijd zie blz. 73)

Het methode-symbool knippert gedurende ca. 3 seconden.

Op het display verschijnt het resultaat.

Het resultaat wordt automatisch opgeslagen.

### Herhalen van de analyse:

Druk opnieuw op de toets [ZERO/TEST].

### OTZ (One Time Zero)

De ingestelde nulwaarde (Zero) wordt tot uitschakeling van het apparaat opgeslagen. Het is niet noodzakelijk om voor elke analyse een nieuwe nulwaarde te bepalen als de analyse met hetzelfde watermonster wordt uitgevoerd onder identieke omstandigheden. Een nieuwe nulwaarde kan, indien gewenst, elk moment worden bepaald.

### Nulwaarde opnieuw instellen:

De toets [ZERO/TEST] 2 seconden ingedrukt houden.



### Achtergrondverlichting van het display



Druk op de toets [!] om de achtergrondverlichting van het display in- of uit te schakelen. Tijdens het meetproces schakelt de achtergrondverlichting zichzelf automatisch uit.

### Het uitlezen van opgeslagen gegevens



Wanneer het toestel ingeschakeld is, de toets [!] langer dan 4 seconden ingedrukt houden. U komt dan direct in het geheugenmenu.

### Countdown / reactietijd

Bij meetmethoden met een reactietijd kunt u optioneel een countdown-functie inschakelen:



Druk op de toets [!] en houdt deze ingedrukt.

Druk op de toets [ZERO/TEST].

Laat de toets [!] los; de countdownteller start.

Nadat de countdownteller is afgelopen, vindt automatisch de meting plaats.

De lopende countdown kan worden beëindigd door op de toets [ZERO/TEST] te drukken. Dan vindt de meting direct plaats.

#### **Let op:**

**Het niet in acht nemen van reactietijden kan leiden tot incorrecte meetresultaten.**

CL 6

## Chloor met tablet 0,01 – 6,0 mg/l

### a) vrij chloorgehalte

0.0.0

Giet **10 ml watermonster** in een schone 24 mm-cuvet en stel de nulwaarde in (zie "Ingebruikneming").

Haal de cuvet uit de meetschacht en **giet de cuvet leeg totdat er nog maar enkele druppels inzitten**.

Voeg direct uit de folie **een DPD No. 1 tablet** toe en druk deze fijn met een schone roerstaaf.

Vul de cuvet tot aan de 10 ml-markering met watermonster.

Draai het deksel stevig op de cuvet en meng de inhoud door de cuvet heen en weer te zwenken totdat de tablet is opgelost.

Plaats de cuvet in de meetschacht. Positionering  $\Sigma$ .

Druk op de toets [Zero/Test].

Het methode-symbool knippert gedurende ca. 3 seconden.

Op het display verschijnt het resultaat in mg/l vrij chloor.



CL 6

RESULTAAT

### b) totaal chloorgehalte

Voeg direct uit de folie **een DPD No. 3 tablet** toe aan hetzelfde watermonster en druk deze fijn met een schone roerstaaf.

Draai het deksel stevig op de cuvet en meng de inhoud door de cuvet heen en weer te zwenken totdat de tablet is opgelost.

Plaats de cuvet in de meetschacht. Positionering  $\Sigma$ .

#### **2 minuten reactietijd in acht nemen.**

(countdownteller inschakelen, zie blz. 73)

Het methode-symbool knippert gedurende ca. 3 seconden.

Op het display verschijnt het resultaat van het totale chloorgehalte in mg/l.



CL 6

RESULTAAT

### c) gebonden chloorgehalte

gebonden chloorgehalte = totaal chloorgehalte – vrij chloorgehalte

#### **Meettoleranties:**

- 0 – 1 mg/l:  $\pm 0,05$  mg/l
- > 1 – 2 mg/l:  $\pm 0,10$  mg/l
- > 2 – 3 mg/l:  $\pm 0,20$  mg/l
- > 3 – 4 mg/l:  $\pm 0,30$  mg/l
- > 4 – 6 mg/l:  $\pm 0,40$  mg/l

**Opmerkingen:**

1. Het schoonmaken van de cuvetten:  
Omdat veel huishoudschoonmaakmiddelen (bijv. afwasmiddel) stoffen bevatten die reductie veroorzaken, kan dit bij het bepalen van het chloorgehalte tot lagere testwaarden leiden. Om deze meetfout uit te sluiten, dient het glaswerk vrij te zijn van chloorbindende werking. Hiertoe wordt het glaswerk gedurende een uur bewaard in een natriumhypochlorietoplossing (0,1 g/l) en vervolgens grondig afgespoeld met demiwater.
2. Voor de afzonderlijke bepaling van vrije chloormoleculen en het totale chloorgehalte is het zinvol om telkens een aparte set cuvetten te gebruiken (zie EN ISO 7393-2, lid 5.3).
3. Bij de voorbereiding van het monster moet het ontwijken van chloorgas, bijv. door pipetteren en schudden, worden voorkomen.  
De analyse moet direct plaatsvinden na het nemen van het monster.
4. De DPD-kleurontwikkeling vindt plaats bij een pH-waarde van 6,2 tot 6,5.  
Het reagens beschikt daarom over een buffer ten opzichte van de instelling van de pH-waarde. Sterk alkalisch of zuur water moet echter voordat het wordt geanalyseerd binnen een pH-bereik tussen 6 en 7 worden gebracht (met behulp van 1 mol/l zwavelzuur resp. 1 mol/l natronloog).
5. Concentraties boven 10 mg/l chloor kunnen leiden tot resultaten binnen het meetbereik tot aan 0 mg/l. In dit geval moet het watermonster worden verdund met chloorvrij water en moet de meting worden herhaald (plausibiliteitstest).
6. Troebelingen (veroorzaken meetfouten):  
Bij monsters met een hoog calciumgehalte\* en/of een hoge geleidbaarheid\* kan er bij gebruik van de DPD No. 1 tablet een troebeling in het monster optreden waardoor een meetfout ontstaat. In dat geval dient men de DPD No. 1 High Calcium tabletten te gebruiken.  
Ontstaat de troebeling pas na het toevoegen van de DPD No. 3 tablet dan kan dit door het gebruik van DPD No. 1 High Calcium in combinatie met DPD No. 3 High Calcium worden verhinderd.  
Gebruik de DPD No. 1 High Calcium alleen in combinatie met de DPD No. 3 High Calcium.  
\*exacte waarden kunnen niet worden opgegeven omdat het ontstaan van een troebelheid van de aard en de samenstelling van het monsterwater afhangt.
7. Alle oxidatiemiddelen die in de watermonsters aanwezig zijn, reageren met chloor, hetgeen leidt tot hogere testwaarden.

CL 6

## Chloor met vloeibare reagens 0,02 – 4,0 mg/l

### a) vrij chloorgehalte

0.0.0

Giet **10 ml watermonster** in een schone 24 mm-cuvet en stel de nulwaarde in (zie "Ingebruikneming")

Haal de cuvet uit de meetschacht en giet de cuvet leeg.

Houd het druppelflesje verticaal en laat door langzaam drukken even grote druppels in de cuvet druppelen:

**6 druppels DPD 1 bufferoplossing**

**2 druppels DPD 1 reagens-oplossing**

Vul de cuvet tot aan de 10 ml-markering met watermonster.

Draai het deksel stevig op de cuvet en meng de inhoud door de cuvet heen en weer te zwenken.

Plaats de cuvet in de meetschacht. Positionering  $\times$ .

Druk op de toets [Zero/Test].

Het methode-symbool knippert gedurende ca. 3 seconden.

Op het display verschijnt het resultaat in mg/l vrij chloor.

Zero  
Test

CL 6

RESULTAAT

### b) totaal chloorgehalte

Voeg direct na de vorige meting aan het reeds verkleurde watermonster

**3 druppels DPD 3-oplossing**

toe. Draai het deksel stevig op de cuvet en meng de inhoud door de cuvet heen en weer te zwenken.

Plaats de cuvet in de meetschacht. Positionering  $\times$ .

**2 minuten reactietijd in acht nemen.**

(countdownteller inschakelen, zie blz. 73)

Het methode-symbool knippert gedurende ca. 3 seconden.

Op het display verschijnt het resultaat van het totale chloorgehalte in mg/l.

!

Zero  
Test

CL 6

RESULTAAT

### c) gebonden chloorgehalte

gebonden chloorgehalte = totaal chloorgehalte – vrij chloorgehalte

#### Meettoleranties:

0 – 1 mg/l:  $\pm 0,05$  mg/l

> 1 – 2 mg/l:  $\pm 0,10$  mg/l

> 2 – 3 mg/l:  $\pm 0,20$  mg/l

> 3 – 4 mg/l:  $\pm 0,30$  mg/l

**Opmerkingen:**

1. Het schoonmaken van de cuvetten:  
Omdat veel huishoudschoonmaakmiddelen (bijv. afwasmiddel) stoffen bevatten die reductie veroorzaken, kan dit bij het bepalen van het chloorgehalte tot lagere testwaarden leiden. Om deze meetfout uit te sluiten, dient het glaswerk vrij te zijn van chloorbindende werking. Hiertoe wordt het glaswerk gedurende een uur bewaard in een natriumhypochlorietoplossing (0,1 g/l) en vervolgens grondig afgespoeld met demiwater.
2. Voor de afzonderlijke bepaling van vrije chloormoleculen en het totale chloorgehalte is het zinvol om telkens een aparte set cuvetten te gebruiken (zie EN ISO 7393-2, lid 5.3).
3. Bij de voorbereiding van het monster moet het ontwijken van chloorgas, bijv. door pipetteren en schudden, worden voorkomen.  
De analyse moet direct plaatsvinden na het nemen van het monster.
4. De DPD-kleurontwikkeling vindt plaats bij een pH-waarde van 6,2 tot 6,5.  
Het reagens beschikt daarom over een buffer ten opzichte van de instelling van de pH-waarde. Sterk alkalisch of zuur water moet echter voordat het wordt geanalyseerd binnen een pH-bereik tussen 6 en 7 worden gebracht (met behulp van 1 mol/l zwavelzuur resp. 1 mol/l natronloog).
5. Concentraties boven 4 mg/l chloor bij gebruik van vloeibare reagentia kunnen leiden tot resultaten binnen het meetbereik tot aan 0 mg/l. In dit geval moet het watermonster worden verdund met chloorvrij water en moet de meting worden herhaald (plausibiliteitstest).
6. Na gebruik moeten de druppelflesjes met de vloeibare reagentia met dezelfde kleur sluitdop direct weer worden gesloten.  
**Bewaar de reagentia koel bij een temperatuur van +6°C tot +10°C.**
7. Alle oxidatiemiddelen die in de watermonsters aanwezig zijn, reageren met chloor, hetgeen leidt tot hogere testwaarden.

CLO2

### Chloordioxide met tablet 0,02 – 11 mg/l

#### a) in de afwezigheid van chloor

0.0.0

Giet **10 ml watermonster** in een schone 24 mm-cuvet en stel de nulwaarde in (zie "Ingebruikneming").

Haal de cuvet uit de meetschacht en **giet de cuvet leeg totdat er nog maar enkele druppels inzitten**.

Voeg direct uit de folie **een DPD No. 1 tablet** toe en druk deze fijn met een schone roerstaaf.

Vul de cuvet tot aan de 10 ml-markering met watermonster.

Draai het deksel stevig op de cuvet en meng de inhoud door de cuvet heen en weer te zwenken totdat de tablet is opgelost.

Plaats de cuvet in de meetschacht. Positionering  $\Sigma$ .

Druk op de toets [Zero/Test].

Het methode-symbool knippert gedurende ca. 3 seconden.

Op het display verschijnt het resultaat in mg/l chloordioxide.



CLO2

RESULTAAT

#### b) in de aanwezigheid van chloor

Giet **10 ml watermonster** in een schone cuvet.

Voeg aan het 10 ml-watermonster **een GLYCINE-tablet** toe en druk deze fijn met een schone roerstaaf.

Draai het deksel stevig op de cuvet en meng de inhoud door de cuvet heen en weer te zwenken totdat de tablet is opgelost.

0.0.0

Giet **10 ml watermonster in een tweede schone** 24 mm-cuvet en stel de nulwaarde in (zie "Ingebruikneming").

Haal de cuvet uit de meetschacht en giet de **cuvet leeg**.

Voeg direct uit de folie **een DPD No. 1 tablet** toe en druk deze fijn met een schone roerstaaf.

Vul de inhoud van de eerste cuvet (glycine oplossing) in de voorbereide cuvet.

Draai het deksel stevig op de cuvet en meng de inhoud door de cuvet heen en weer te zwenken totdat de tablet is opgelost.

Plaats de cuvet in de meetschacht. Positionering  $\Sigma$ .

Druk op de toets [Zero/Test].

Het methode-symbool knippert gedurende ca. 3 seconden.

Op het display verschijnt het resultaat in mg/l chloordioxide.



CLO2

RESULTAAT

**Opmerkingen:**

1. Het schoonmaken van de cuvetten:  
Omdat veel huishoudschoonmaakmiddelen (bijv. afwasmiddel) stoffen bevatten die reductie veroorzaken, kan dit bij het bepalen van het chloorgehalte tot lagere testwaarden leiden. Om deze meetfout uit te sluiten, dient het glaswerk vrij te zijn van chloorbindende werking. Hiertoe wordt het glaswerk gedurende een uur bewaard in een natriumhypochlorietoplossing (0,1 g/l) en vervolgens grondig afgespoeld met demiwater.
2. Bij de voorbereiding van het monster moet het ontwijken van chloordioxidegas, bijv. door pipetteren en schudden, worden voorkomen.  
De analyse moet direct plaatsvinden na het nemen van het monster.
3. De DPD-kleurontwikkeling vindt plaats bij een pH-waarde van 6,2 tot 6,5.  
Het reagens beschikt daarom over een buffer ten opzichte van de instelling van de pH-waarde. Sterk alkalisch of zuur water moet echter voordat het wordt geanalyseerd binnen een pH-bereik tussen 6 en 7 worden gebracht (met behulp van 1 mol/l zwavelzuur resp. 1 mol/l natronloog).
4. Concentraties boven 19 mg/l chloordioxide bij gebruik van vloeibare reagentia kunnen leiden tot resultaten binnen het meetbereik tot aan 0 mg/l. In dit geval moet het watermonster worden verdund met chloorvrij/ chloordioxidevrij water en moet de meting worden herhaald (plausibiliteitstest).
5. Alle oxidatiemiddelen die in de watermonsters aanwezig zijn, reageren met chloordioxide, hetgeen leidt tot hogere testwaarden.

**Meettoleranties:**

- 0 – 1,9 mg/l:  $\pm 0,1$  mg/l
- > 1,9 – 3,8 mg/l:  $\pm 0,2$  mg/l
- > 3,8 – 5,7 mg/l:  $\pm 0,4$  mg/l
- > 5,7 – 7,6 mg/l:  $\pm 0,6$  mg/l
- > 7,6 – 11 mg/l:  $\pm 0,8$  mg/l

**PH****pH-waarde met tablet  
6,5 – 8,4****0.0.0**

Giet **10 ml watermonster** in een schone 24 mm-cuvet en stel de nulwaarde in (zie "Ingebruikneming").

Voeg aan het 10 ml-watermonster **een PHENOL RED PHOTOMETER-tablet** toe en druk deze fijn met een schone roerstaaf.

Draai het deksel stevig op de cuvet en meng de inhoud door de cuvet heen en weer te zwenken totdat de tablet is opgelost.

Plaats de cuvet in de meetschacht. Positionering  $\times$ .

Druk op de toets [Zero/Test].

Het methode-symbool knippert gedurende ca. 3 seconden.

Op het display verschijnt het resultaat als pH-waarde.

**PH****RESULTAAT**

**Meettolerantie:**  $\pm 0,1$  pH

**Opmerkingen:**

1. Voor de fotometrische bepaling van de pH-waarde mogen alleen maar PHENOL RED-tabletten met een zwarte opdruk op de folie worden gebruikt die zijn gemarkeerd met het begrip FOTOMETER.
2. Watermonsters met een lage carbonaathardheid\* kunnen incorrecte pH-waarden opleveren. \* $K_{s4.3} < 0,7$  mmol/l  $\hat{=}$  Totaal alkaligehalte  $< 35$  mg/l  $\text{CaCO}_3$
3. pH-waarden onder de 6,5 en boven de 8,4 kunnen leiden tot resultaten binnen het meetbereik. Een plausibiliteitstest (pH-meter) wordt aanbevolen.
4. De nauwkeurigheid van pH-waarden door colorimetrische bepaling is afhankelijk van verschillende randvoorwaarden (buffercapaciteit van het watermonster, zoutgehalte, etc.).
5. Fouten afhankelijk van zoutgehalte  
Correctie van de meetwaarde (gemiddelde waarden) voor watermonsters met een zoutgehalte van:

Indicator	Zoutgehalte van het monster		
Fenol-rood	1 molair - 0,21	2 molair - 0,26	3 molair - 0,29

De waarden van Parson en Douglas (1926) hebben betrekking op het gebruik van buffers van Clark en Lubs. 1 mol NaCl = 58,4 g/l = 5,8 %

PH

## pH-waarde met vloeibare reagens 6,5 – 8,4

0.0.0

Giet **10 ml watermonster** in een schone 24 mm-cuvet en stel de nulwaarde in (zie "Ingebruikneming").

Houd het druppelflesje verticaal en laat door langzaam drukken even grote druppels in de cuvet druppelen:

### 6 druppels PHENOL RED-oplossing

Draai het deksel stevig op de cuvet en meng de inhoud door de cuvet heen en weer te zwenken.

Plaats de cuvet in de meetschacht. Positionering  $\Sigma$ .

Druk op de toets [ZERO/TEST].

Het methode-symbool knippert gedurende ca. 3 seconden.

Op het display verschijnt het resultaat als pH-waarde.



PH

RESULTAAT

**Meettolerantie:**  $\pm 0,2$  pH

### Opmerkingen:

1. Bij het onderzoeken van water waaraan chloor is toegevoegd, kan het aanwezige rest-chloorgehalte de kleurreactie van het vloeibare reagens beïnvloeden. Dit kunt u omzeilen zonder de pH-meting te verstoren door een klein kristal natriumthiosulfaat ( $\text{Na}_2\text{S}_2\text{O}_3 \cdot 5 \text{H}_2\text{O}$ ) aan de oplossing van het watermonster toe te voegen alvorens de PHENOL RED-oplossing erbij te doen. PHENOL RED-tabletten bevatten reeds thiosulfaat.
2. Vanwege de verschillen in druppelgrootte kan het meetresultaat grotere afwijkingen vertonen dan bij het gebruik van tabletten. Bij gebruik van een pipet (0,18 ml komt overeen met 6 druppels) kan deze afwijking geminimaliseerd worden.
3. Na gebruik moet het druppelflesje direct weer worden gesloten met dezelfde kleur sluitdop.
4. **Bewaar het reagens koel bij een temperatuur van +6°C tot +10°C.**

**S:4.3****Zuurcapaciteit Ks4.3 met tablet  
0,1 – 4,0 mmol/l****0.0.0**

Giet **10 ml watermonster** in een schone 24 mm-cuvet en stel de nulwaarde in (zie "Ingebruikneming").

Voeg aan het 10 ml-watermonster **een ALKA-M-PHOTOMETER-tablet** toe en druk deze fijn met een schone roerstaaf.

Draai het deksel stevig op de cuvet en meng de inhoud door de cuvet heen en weer te zwenken totdat de tablet is opgelost.

Plaats de cuvet in de meetschacht. Positionering  $\times$ .

Druk op de toets [Zero/Test].

Het methode-symbool knippert gedurende ca. 3 seconden.

Op het display verschijnt het resultaat in mmol/l Zuurcapaciteit.

**S:4.3****RESULTAAT**

**Meettolerantie:**  $\pm 5\%$  (Eindwaarde meetbereik)

**Opmerkingen:**

1. De begrippen Alkaliteit-m, m-wert, totaalalkaliteit en zuurcapaciteit  $K_{S4.3}$  zijn allemaal hetzelfde.
2. Het exacte volume van 10 ml is voor het einderesultaat bepalend.
3. Omrekeningen

Zuurcapaciteit $K_{S4.3}$ in mmol/l	CaCO <sub>3</sub> Calciumcarbonaat Faktor	°dH* duitse hardheid Faktor	°fH* franse hardheid Faktor	°eH* engelse hardheid Faktor
x Faktor = resultaat	50	2,8	5,0	3,5

\* Carbonaathardheid (aanname = waterstofcarbonaat anionen)

Voorbeeld:  $2,5 \text{ mmol} \cdot 2,8 = 7 \text{ graden duits}$ .



Mode

On  
Off

!



## Menukeuze

Druk op de toets [MODE] en **houdt deze ingedrukt**. Schakel het toestel in met behulp van de toets [ON/OFF].

Op het display verschijnen 3 decimaalpunten, laat nu de toets [MODE] los. De toets [!] geeft u de mogelijkheid om de volgende menuonderdelen te selecteren:

- ▲ diS Uitlezen van opgeslagen gegevens
- ▲ Prt Printen van de opgeslagen gegevens
- ▲ ▽ Instellen van datum en tijd
- ▼ 4 Gebruikersinstelling

Het geselecteerde menuonderdeel wordt weergegeven door een pijltje op het display.



Mode

### ▲ diS – Het uitlezen van opgeslagen gegevens

Door op de toets [MODE] te drukken wordt uw keuze bevestigd. Het toestel geeft de laatste 16 metingen weer in het volgende formaat (regel voor regel in automatische volgorde, 3 seconden per regel, totdat het resultaat wordt weergegeven):

Doorlopend Nummer	n xx (xx: 16...1)
Jaar	YYYY (bijv. 2011)
Datum	MM.dd (MaandMaand.DagDag)
Tijd	hh:mm (UurUur:MinuutMinuut)
Methode	Methode-symbool
Resultaat	x,xx

Door op de toets [ZERO/TEST] te drukken wordt de automatische weergave van het geselecteerde gegevensrecord herhaald.

Door op de toets [MODE] te drukken kunt u door alle opgeslagen gegevensrecords scrollen.

Verlaat het menu door op de toets [!] te drukken.

Zero  
Test

Mode

!



### ▲ Prt – Verzenden van opgeslagen gegevens (naar printer of PC)

**LET OP:** voor het verzenden van opgeslagen gegevens naar een printer of PC heeft u de, als optie verkrijgbare, infraroodgegevensverzendermodule (IRIM) nodig.

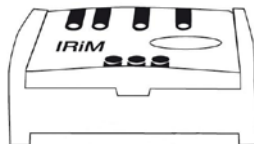

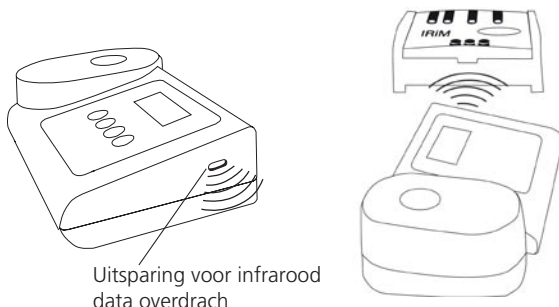

Uitsparing voor infrarood data overdrach

**PrtG**



De IRiM en benodigde randapparatuur dienen gebruiksklaar te zijn. Door het drukken van de [MODE]-toets wordt het verzenden gestart; de meter geeft gedurende ca. 1 seconde de melding "PrtG" (printing). Aansluitend wordt het nummer van het eerste gegevensbestand getoond en worden deze gegevens verzonden. Daarna worden vervolgens alle opgeslagen gegevensbestanden verzonden. Hierna gaat de meter weer in de meetmodus.

Het printen kan worden onderbroken door de toets [On/Off] te drukken. De meter wordt uitgeschakeld.

**E 132**

Als er geen communicatie met de IRiM mogelijk is dan zal er na ca. 2 minuten een time-out optreden. Gedurende ca. 4 seconden wordt foutcode E 132 getoond waarna de meter weer naar de normale meetmodus gaat (zie ook de IRiM gebruiksaanwijzing).



**SET**  
**DATE**  
**YYYY**  
**(2 sec.)**



**2 3 Instellen van datum en tijd (24 h-formaat)**

Nadat u deze keuze met behulp van de toets [MODE] heeft bevestigd, verschijnt gedurende 2 seconden de in te stellen parameter.

Het instellen begint met het jaar (YYYY) gevolgd door de actuele waarde die eventueel veranderd dient te worden. Hetzelfde geldt voor de maand (MM), dag (dd), uur (hh) en minuten (mm). Bij het instellen van de minuten worden eerst de minuten in stappen van 10 minuten ingesteld; nadat u op de toets [!] heeft gedrukt worden de minuten in stappen van 1 minuut ingesteld.

U verhoogt de in te stellen waarde door op de toets [MODE] te drukken.

U verlaagt de in te stellen waarde door op de toets [ZERO/TEST] te drukken.

Door op de toets [!] te drukken gaat u naar de volgende waarde die moet worden ingesteld.

Na het instellen van de minuten en nadat u op de toets [!] hebt gedrukt, verschijnt op het display „IS SET" en het toestel keert automatisch terug naar de meet-mode.



## 4 Gebruikersinstelling

### Toelichting:

Gebruikersinstelling (display in instellingsmode)

Fabrieksinstelling (display in instellingsmode)

Nadat u de keuze bevestigd heeft met behulp van de toets [MODE], verschijnt afwisselend op het display: CAL/„Methode“. Scroll met behulp van de toets [MODE] naar de methode die ingesteld moet worden.

Vul een schone cuvet tot aan de 10 ml-markering met de standaard, draai het deksel op de cuvet en plaats de cuvet in de meetschacht  $\bar{X}$ .

Druk op de toets [Zero/Test].

Het methode-symbool knippert gedurende ca. 8 seconden.

Afwisselend verschijnt de bevestiging van de nulwaarde 0.0.0 of CAL.

Voer de meting uit met een bekende standaardconcentratie zoals beschreven onder de gewenste methode.

Druk op de toets [Zero/Test].

Het methode-symbool knippert gedurende ca. 3 seconden.

Afwisselend verschijnt het resultaat of CAL.

Wanneer het resultaat overeenkomt met de waarde van de gebruikte standaard (binnen de toleranties waarmee rekening gehouden moet worden) verlaat u de instelmodus door op de toets [ON/OFF] te drukken.

Wijzigen van de ingestelde waarde:

1 x drukken op de toets [MODE] verhoogt het weergegeven resultaat met 1 digit.

1 x drukken op de toets [ZERO/TEST] verlaagt het weergegeven resultaat met 1 digit.

Druk net zo vaak op de toets totdat het weergegeven resultaat overeenkomt met de gebruikte standaard.

Door op de toets [ON/OFF] te drukken wordt de nieuwe correctiefactor berekend en op het gebruikersinstellingsniveau opgeslagen.

Op het display verschijnt gedurende 3 seconden de bevestiging van de instelling.

Een afzonderlijke calibratie van het meetbereik van Chloordioxide is niet mogelijk. Hier valt men terug op die van Cl.

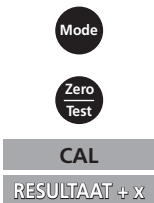
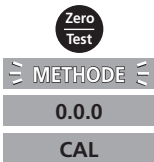
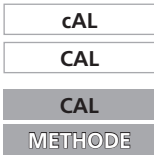

## Terugkeren naar de fabrieksinstelling

Terugkeren van de gebruikersinstelling naar de fabrieksinstelling is alleen maar mogelijk voor alle methoden tegelijk.

Bij een methode die door de gebruiker gekalibreerd werd, staat bij het meetresultaat in de display een pijl bij Cal (zie: terugzetten naar fabriekskalibratie).

Om het toestel terug te zetten in de fabrieksinstelling gaat u als volgt te werk:

Houd de toetsen [MODE] en [ZERO/TEST] tegelijk **ingedrukt**.

Schakel het toestel in met behulp van de toets [ON/OFF]. Laat na ca. 1 seconden de toetsen [MODE] en [ZERO/TEST] los.

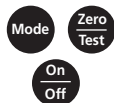

Op het display verschijnt afwisselend:

Het toestel bevindt zich in de fabrieksinstelling. (SEL staat voor Select: selecteren)

**of:**



Het toestel werkt met een door de gebruiker invoerde instelling. (Indien de gebruikersinstelling behouden moet blijven, schakel dan het toestel uit met behulp van de toets [ON/OFF]).

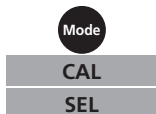

Door op de toets [MODE] te drukken wordt de fabrieksinstelling voor alle methoden tegelijk gereactiveerd.

Op het display verschijnt afwisselend:



Het toestel wordt uitgeschakeld met behulp van de toets [ON/OFF].

**Technische gegevens**

Apparaat	drie golflengten, automatische keus van de golflengte Colorimeter met directe uitlezing van de meetwaarde.
Optiek	LED's, interferentiefilter (IF) en fotosensor aan een transparante meetschacht. Specificatie per golflengte van het interferentiefilter: 530 nm $\Delta \lambda = 5$ nm 560 nm $\Delta \lambda = 5$ nm 610 nm $\Delta \lambda = 6$ nm
Tolerantie van de golflengte	$\pm 1$ nm
Fotometrische nauwkeurigheid*	3% FS (T = 20°C – 25°C)
Resolutie fotometer	0,01 A
Voeding	4 batterijen (Mignon AA/LR 6)
Bedrijfsduur	53 uur c.q. 15000 metingen bij duurtest met uitgeschakelde displayverlichting
Auto-OFF:	Automatische uitschakelfunctie 10 minuten nadat voor het laatst op een toets is gedrukt
Display	LCD met achtergrondverlichting (via toets)
Geheugen	Intern ringgeheugen voor 16 gegevensbestanden
Interface	IR-interface voor gegevensoverdracht
Tijd	real-time klok en datum
Kalibratie	Fabrieks- en gebruikerskalibratie. Terugkeer naar fabriekskalibratie mogelijk.
Afmetingen	190 x 110 x 55 mm (L x B x H)
Gewicht	Meter ca. 455 gram (incl. batterijen)
Omgevingscondities	Temperatuur: 5–40°C rel. luchtvochtigheid: 30–90% (niet condenserend)
Waterdicht	conform IP 68 (1 uur bij 0,1 meter); apparaat drijft

*\*gemeten met standaardoplossingen*

De in de specificaties opgegeven nauwkeurigheid van het systeem wordt alleen maar bereikt wanneer de door de fabrikant meegeleverde originele reagentiasystemen worden gebruikt.

## Instructies voor de gebruiker

**Hi**

Meetbereik overschreden of troebeling te sterk.

**Lo**

Meetbereik onderschreden.



Batterijen onmiddellijk vervangen, verder werken niet mogelijk.

**btLo**

Spanning van de batterij te laag voor achtergrondverlichting display. Meting wel mogelijk.

Store Date  
Cal **RESULTAAT** Cal  
Time

Bij een methode die door de gebruiker gekalibreerd werd, staat bij het meetresultaat in de display een pijl bij Cal (zie: terugzetten naar fabriekskalibratie).

## Foutmeldingen

**E27 / E28 / E29**

Lichtabsorptie te groot. Oorzaak bijv.: optisch element vuil.

**E 10 / E 11**

Inregelfactor buiten het toegestane bereik.

**E 20 / E 21**

Detector krijgt te veel licht.

**E23 / E24 / E25**

Detector krijgt te veel licht.

**E 22**

Tijdens de meting was het vermogen van de batterij te laag. Vervang de batterijen.

**E 70**

CL 6: Fabrieksinstelling niet in orde / gewist

**E 71**

CL 6: Gebruikersinstelling niet in orde / gewist

**E 74**

pH: Fabrieksinstelling niet in orde / gewist

**E 75**

pH: Gebruikersinstelling niet in orde / gewist

**E 76**

S:4.3: Fabrieksinstelling niet in orde / gewist

**E 77**

S:4.3: Gebruikersinstelling niet in orde / gewist





---

**Tintometer GmbH, Division Aqualytic®**

Schleefstraße 8-12  
44287 Dortmund  
Tel.: (+49) (0)2 31 / 9 45 10-755  
Fax: (+49) (0)2 31 / 9 45 10-750  
sales@aqualytic.de  
www.aqualytic.de  
Germany



Technical changes without notice  
Printed in Germany 11/11  
No.: 00 38 63 55